



# Jag och min Dell



 **ANMÄRKNING:** OBS indikerar viktig information som hjälper dig att få ut det mesta av datorn.

 **VIKTIGT: VIKTIGT** indikerar risker för potentiella skador på maskinvaran eller dataförlust som kan uppstå om instruktionerna inte följs.

 **VARNING: VARNING** indikerar potentiella risker för skador på egendom eller person, eller för livsfara.

**Copyright © 2015 Dell Inc. Med ensamrätt.** Den här produkten skyddas av amerikanska och internationella upphovsrättslagar och lagar om immateriella rättigheter. Dell™ och Dell-logotypen är varumärken som tillhör Dell Inc. i USA och/eller andra jurisdiktioner. Alla andra märken och namn som nämns häri kan vara varumärken som tillhör sina respektive företag.

# Innehåll

<b>Installera datorn</b>	<b>11</b>
Ansluta till internet	11
Ansluta till internet med LAN	11
Ansluta till internet med WLAN	11
Ansluta till internet med WWAN	12
Ställa in ljud	13
Konfigurera 5.1/7.1-ljud	14
Ansluta 5.1-högtalare	15
Ansluta 7.1-högtalare	16
Ställa in skrivaren	17
Ställa in webbkameran	18
Inbyggd webbkamera	18
Extern webbkamera	18
Ställa in Bluetooth	18
Installera Intel RealSense 3D-kamera	18
<b>Om datorn</b>	<b>19</b>
Nätadapter	19
Batteri	20
Knappcellsbatteri	20
Styrplatta	21
Bildskärm	21
Pekskärm	21
3D	21

<b>Kamera</b>	<b>22</b>
Webbkamera	22
3D-kamera	22
Intel RealSense 3D-kamera	22
Trådlös bildskärm	22
<b>Tangentbord</b>	<b>22</b>
Fysiskt tangentbord	23
Bakgrundsbelyst tangentbord	23
Skärmtangentbord	24
Olika typer av tangentbordsanslutningar	24
Fast	24
Trådlöst	24
<b>Servicenummer och expresskod</b>	<b>25</b>
Hitta etiketten på datorn	25
Dell supportwebbplats	25
BIOS-inställningsprogrammet	25
<b>Lagringsenhet</b>	<b>26</b>
Interna lagringsenheter	26
Flyttbara lagringsenheter	26
Optiska enheter och skivor	26
Minneskort	27
<b>Minnesmodul</b>	<b>29</b>
<b>Moderkort</b>	<b>30</b>
<b>Kretsuppsättning</b>	<b>30</b>
<b>Processor</b>	<b>30</b>
<b>Datorfläkt</b>	<b>31</b>
<b>Termiskt fett</b>	<b>32</b>
<b>Bildskärmskort</b>	<b>32</b>

<b>TV-mottagare</b>	<b>33</b>
Interna	33
Externa	33
<b>Högtalare</b>	<b>34</b>
2.1-ljud	34
5.1-ljud	34
7.1-ljud	34
<b>Webbkamera</b>	<b>35</b>
<b>Nätverk</b>	<b>35</b>
Lokalt nätverk (LAN)	35
Trådlöst lokalt nätverk (WLAN)	35
Trådlöst WAN (WWAN)	35
Trådlöst personligt nätverk (WPAN)	35
Modem	36
Router	36
Nätverksgränssnittskontroller (NIC)	36
Trådlöst lokalt nätverk (WLAN)-adapter	36
Trådlöst globalt nätverk (WWAN)-adapter	37
Bluetooth	37
Närfältskommunikation	37
<b>Använda datorn</b>	<b>38</b>
<b>Ladda batteriet</b>	<b>38</b>
<b>Använda tangentbordet</b>	<b>38</b>
Kortkommandon	38
Kortkommandon – Windows 8.1/Windows RT	41
Anpassa tangentbordet	42
Använda den numeriska knappsatsen på en bärbar dator	43

<b>Använda styrplattan</b>	<b>43</b>
Styrplattans gester	44
Rulla	44
Zooma	45
Roter	46
Bläddra	47
Snabbstart	47
<b>Använda pekskärmen</b>	<b>47</b>
Pekskärmsgester	48
Zooma	48
Hovra	48
Bläddra	49
Roter	49
Rulla	49
<b>Använda Bluetooth</b>	<b>50</b>
Ansluta en Bluetooth-enhet till datorn eller surfplattan	50
<b>Använda webbkameran</b>	<b>51</b>
Ta en stillbild	51
Spela in en video	52
Välja kamera och mikrofon	52
<b>Portar och kontakter</b>	<b>53</b>
<b>Ljud</b>	<b>53</b>
Typ av ljuduttag	53
USB	54
USB-portar	54
<b>eSATA</b>	<b>56</b>

<b>Visual Graphics Array (VGA)</b>	<b>56</b>
<b>Digital Visual Interface (DVI)</b>	<b>56</b>
<b>DisplayPort</b>	<b>56</b>
Mini DisplayPort	56
Fördelar med DisplayPort	57
<b>HDMI</b>	<b>57</b>
Fördelar med HDMI	57
Mini HDMI	57
Micro HDMI	58
<b>S/PDIF</b>	<b>58</b>
<b>Programvara och program</b>	<b>59</b>
<b>Absolute</b>	<b>59</b>
Få hjälp om Absolute	59
<b>My Dell Downloads</b>	<b>59</b>
<b>Dell SupportAssist</b>	<b>60</b>
Ladda ned Dell SupportAssist	60
Öppna SupportAssist	60
PC Checkup	61
<b>Solution Station</b>	<b>61</b>
Solution Station-erbjudanden	62
<b>Quickset</b>	<b>62</b>
Installera Quickset	63
<b>NVIDIA 3D-program</b>	<b>63</b>
Spela spel i 3D	63
Kortkommandon	63
<b>DellConnect</b>	<b>64</b>

<b>Återställa operativsystemet</b>	<b>65</b>
<b>Alternativ för systemåterställning</b>	<b>65</b>
<b>Dell Backup and Recovery</b>	<b>66</b>
Dell Backup and Recovery Basic	66
Få tillgång till Dell Backup and Recovery	66
Skapa skivor för att installera om	67
Återställa datorn	67
Dell Backup and Recovery Premium	67
Uppgradera till Dell Backup and Recovery Premium	67
Återställa data från en säkerhetskopia av systemet	67
Återställa specifika filer eller mappar från en fullständig systemsäkerhetskopiering	68
Återställa specifika filer eller mappar från en säkerhetskopiering av filer & mappar	68
Utföra en fullständig systemsäkerhetskopiering	68
<b>Dell Factory Image Restore</b>	<b>69</b>
Öppna Dell Factory Image Restore	69
Starta Dell Factory Image Restore	70
<b>Systemåterställning</b>	<b>71</b>
Windows 10	71
Använda systemåterställning	71
Ångra den senaste systemåterställningen	71
Windows 8.1	72
Använda systemåterställning	72
Ångra den senaste systemåterställningen	72
Windows 7	72
Använda systemåterställning	72
Ångra den senaste systemåterställningen	73



<b>Operativsystemskiva</b>	<b>73</b>
Installera om operativsystemet med operativsystemskivan	73
Systemåterställningsmedia	74
Återställa datorn med systemåterställningsmedia	74
<b>Felsökning</b>	<b>75</b>
<b>Grundläggande felsökningssteg</b>	<b>75</b>
<b>Diagnostik</b>	<b>75</b>
Systemutvärdering före uppstart	75
Starta PSA	75
Förbättrad PSA	76
LCD BIST	77
Starta LCD BIST	77
Starta ePSA	78
Pipkoder	79
<b>BIOS</b>	<b>80</b>
<b>Ändra BIOS-inställningarna</b>	<b>80</b>
<b>Öppna BIOS-inställningsprogrammet</b>	<b>80</b>
<b>Återställa BIOS-lösenordet</b>	<b>81</b>
Ta bort CMOS-batteriet	81
Använda moderkortets bygel	81
<b>Ändra startsekvensen</b>	<b>82</b>
Med startmenyn	82
Använda BIOS-inställningsprogrammet	82
<b>Få hjälp och kontakta Dell</b>	<b>83</b>
<b>Få hjälp</b>	<b>83</b>
<b>Kontakta Dell</b>	<b>84</b>

<b>Referenser</b>	<b>85</b>
<b>Datorunderhåll</b>	<b>85</b>
<b>Energisparlägen</b>	<b>85</b>
Konfigurera ströminställningarna	86
Konfigurera strömbrytarens beteende	87
Förlänga batteritiden	87
Dell Longevity Mode (Hållbarhetsläget)	88
Dell stationära läge	88
<b>Migreringstips</b>	<b>89</b>
Migrering från ett Windows-operativsystem till ett nyare Windows-operativsystem	89
<b>Ergonomiska instruktioner</b>	<b>90</b>
<b>Dell och miljön</b>	<b>91</b>
<b>Policy för regelefterlevnad</b>	<b>93</b>
Kontaktinformation för webbplatsen Regulatory Compliance	93
Ytterligare information om efterlevnad	93

# Installera datorn

---

Installationsförfarandet kan se annorlunda ut på din dator. Specifika installationsinstruktioner för datorn finns i *Snabbstartguide* som följde med datorn eller på **[www.dell.com/support](http://www.dell.com/support)**.

## Ansluta till internet

Du kan ansluta datorn till internet med kabel, DSL, uppringt modem eller en WWAN-anslutning. Du kan också installera en fast eller trådlös router för att dela din kabel- eller DSL-anslutning med flera enheter. Vissa kabel- och DSL-modem har även en inbyggd trådlös router.

 **ANMÄRKNING:** Innan du ansluter datorn till internet med ett kabel- eller DSL-modem, ska du se till att bredbandsmodemet och routern är konfigurerade. Om du behöver mer information om hur du installerar modemmet eller routern ska du kontakta din internetleverantör.





## Ansluta till internet med LAN

1. Anslut Ethernet-kabeln till modemmet eller routern och till datorn.
2. Kontrollera att aktivitetslamporna på modemmet eller routern och på datorn lyser.  
 **ANMÄRKNING:** Vissa datorer saknar aktivitetslamporna.
3. Öppna webbläsaren för att verifiera internetanslutningen.

## Ansluta till internet med WLAN



 **ANMÄRKNING:** Se till att Wi-Fi är aktiverat på datorn. Mer information om hur du aktiverar trådlöst internet på datorn finns i *Snabbstartguide* som följde med datorn eller på **[www.dell.com/support](http://www.dell.com/support)**.

## Windows 10



1. Klicka på eller peka på ikonen för trådlöst  i meddelandemenyn.  
 **ANMÄRKNING:** För Windows 8.1/Windows RT ska du klicka på eller peka på **Inställningar** i snabbknappens sidopanel och klicka på eller peka på .
2. Klicka på eller peka på det nätverk som du vill ansluta till.
3. Klicka på eller peka på **Anslut**.  
 **ANMÄRKNING:** Om du uppmanas att ange nätverkslösenordet gör du det. Du kan ha konfigurerat nätverkslösenordet när du installerade routern eller så finns det ett standardnätverkslösenord för routern. Kontakta tillverkaren av routern för mer information.

4. Sätt på/stäng av fildelning (valfritt).

## Windows 8.1

1. Klicka på eller peka på **Inställningar** i snabbknappens sidopanel och klicka på eller peka på .
2. Klicka på det nätverk som du vill ansluta till.
3. Klicka på **Anslut till**.
4. Om du uppmanas att ange nätverkslösenordet gör du det.  
 **ANMÄRKNING:** Du kan ha konfigurerat nätverksnyckeln när du installerade routern, eller så kan routern ha en standardnätverksnyckel. Kontakta tillverkaren av routern för mer information.
5. Sätt på/stäng av fildelning (valfritt).

## Windows 7

1. Klicka på  i meddelandefältet.
2. Klicka på det nätverk som du vill ansluta till.
3. Klicka på **Anslut till**.
4. Om du uppmanas att ange nätverkslösenordet gör du det.  
 **ANMÄRKNING:** Du kan ha konfigurerat nätverksnyckeln när du installerade routern, eller så kan routern ha en standardnätverksnyckel. Kontakta tillverkaren av routern för mer information.
5. Sätt på/stäng av fildelning (valfritt).

## Ansluta till internet med WWAN

WWAN-anslutningar kräver inget modem eller router för att tillåta din bärbara dator eller surfplatta att ansluta till internet. WWAN-kortet i datorn ansluter direkt till internetleverantörens nätverk, precis som med telefonen.

Om du har inhandlat en surfplatta med ett tjänstekontrakt för nätverk, kanske internet redan är aktiverat.

-  **ANMÄRKNING:** Se till att Wi-Fi är aktiverat på datorn. Mer information om hur du aktiverar trådlöst internet på datorn finns i *Snabbstartguide* på [www.dell.com/support](http://www.dell.com/support).

## Windows 10

1. Klicka på eller peka på ikonen för trådlöst i meddelandemenyn.
2. Klicka på eller peka på namnet på ditt mobila bredbandsnätverk.
3. Klicka på eller peka på **Anslut**.
4. Ange namnet på åtkomstpunkten (APN) eller PIN-koden, användarnamnet och lösenordet, om du uppmanas att göra det.

## Windows 8.1/Windows RT

1. Klicka på eller peka på **Inställningar** i snabbknappens sidofält.
2. Klicka på eller peka på **\*all**.
3. Klicka på eller peka på det nätverk som du vill ansluta till.
4. Klicka på eller peka på **Anslut**.
5. Ange namnet på åtkomstpunkten (APN) eller PIN-koden, användarnamnet och lösenordet, om du uppmanas att göra det.

## Windows 7

1. Klicka på **Start** , skriv in `Mobile Broadband Utility` i sökfältet och tryck på **Retur**.
2. I fönstret `Mobile Broadband Utility` (Mobilt bredbandsverktyg) klickar du på **Anslut**.
3. Ange namnet på åtkomstpunkten (APN) eller PIN-koden, användarnamnet och lösenordet, om du uppmanas att göra det.

## Ställa in ljud

Bärbara datorer och surfplattor från Dell har inbyggda högtalare som stöder 2-kanaligt ljud. För att använda de inbyggda högtalarna spelar du upp mediet och ställer in volymen till önskad nivå.

Datorer och surfplattor från Dell stöder även 3,5 mm-ljuduttag, vilket tillåter dig att ansluta externa högtalare. Om du installerar tvåkanaligt ljud ansluter du högtalarna till hörlursuttaget (3,5 mm) eller ljudporten.

Dell bärbara datorer kan ha stöd för 5.1/7.1-ljud. Om du ställer in 5.1/7.1-ljud måste du ansluta högtalarna till lämpliga uttag för bästa ljuduppspelning.

 **ANMÄRKNING:** Mer information om de uttag som finns på datorn eller surfplattan finns i *Specifications* (Specifikationer) på [www.dell.com/support](http://www.dell.com/support).

 **ANMÄRKNING:** Placera högtalarna så som det står specificerat i dokumentationen som levererades med dina högtalare för bästa resultat.

 **ANMÄRKNING:** På datorer med separat ljudkort ansluter du högtalarna till uttagen på kortet.



## Konfigurera 5.1/7.1-ljud

Konfigurera datorn för att ge flerkanaligt ljud.

### Windows 8.1/10

1. Skriv Ljud i sökrutan.
  -  **ANMÄRKNING:** I Windows 10 ska du klicka på eller peka på sökikonen för att gå till sökrutan. I Windows 8.1 ska du öppna snabbknappen Sök för att komma åt sökrutan.
2. Klicka på eller peka på **Hantera ljudenheter**.
3. Under fliken **Uppspelning** klickar du på eller peka du på **Högtalare eller hörlurar**.
4. Klicka på eller peka på **Konfigurera** och klicka eller peka på **Test**. Du borde höra ett ljud från varje högtalare.
5. Klicka på eller peka på **Nästa** och följ instruktionerna på skärmen.

### Windows 7

1. Klicka på **Start** , skriv in Sound (Ljud) i sökfältet och tryck på Retur. I de sökresultat som visas klickar du på **Ljud**. Alternativt kan du klicka på **Start**  → **Kontrollpanelen** → **Maskinvara och ljud** → **Ljud**.
2. Välj **Högtalare** och klicka på **Konfigurera**. Fönstret **Högtalarkonfiguration** visas.
3. Välj högtalarkonfiguration under **Ljudkanaler:** och klicka på **Test**. Du borde höra ett ljud från varje högtalare.
4. Klicka på **Nästa** och följ anvisningarna på skärmen.

## Ansluta 5.1-högtalare

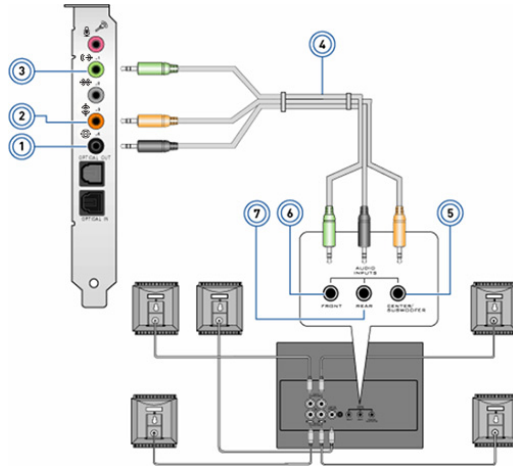

- |   |  |   |  |
|---|--|---|--|
| 1 | Bakre ljuduttag på datorn           | 5 | Mitten/LFE-surrounduttag på högtalaren |
| 2 | Mitten/LFE-surrounduttag på datorn  | 6 | Främre ljuduttag på högtalaren         |
| 3 | Främre ljuduttag på datorn          | 7 | Bakre ljuduttag på högtalaren          |
| 4 | 5.1-kanalljudkabel   |   |  |

## Ansluta 7.1-högtalare

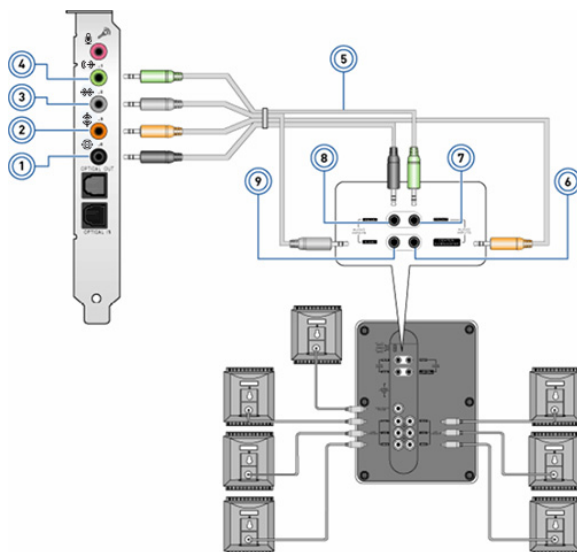

- |   |  |   |  |
|---|--|---|--|
| 1 | Bakre ljuduttag på datorn           | 6 | Mitten/LFE-surrounduttag på högtalaren |
| 2 | Mitten/LFE-surrounduttag på datorn  | 7 | Främre ljuduttag på högtalaren         |
| 3 | Sidoljuduttag på datorn             | 8 | Bakre ljuduttag på högtalaren          |
| 4 | Främre ljuduttag på datorn        | 9 | Sidoljuduttag på högtalaren            |
| 5 | 7.1-kanalljudkabel   |   |  |



## Ställa in skrivaren

Du kan ansluta en skrivare till datorn via USB. En del skrivare stöder även Wi-Fi- och Bluetooth-anslutningar.

 **ANMÄRKNING:** De funktioner som stöds av skrivaren och stegen för installation kan skilja sig beroende på skrivarmodell. Mer information om hur du installerar skrivaren finns i dokumentationen som medföljde skrivaren.

Om du installerar en fast skrivare ska du ansluta skrivaren till datorn med USB-kabeln innan du utför dessa steg. Om du installerar en trådlös skrivare ska du följa instruktionerna i dokumentationen för skrivaren.

### Windows 8.1/10

1. Skriv **Enheter** i sökrutan.

 **ANMÄRKNING:** I Windows 10 ska du klicka på eller peka på sökikonen för att gå till sökrutan. I Windows 8.1 ska du öppna snabbknappen **Sök** för att komma åt sökrutan.

2. Klicka på eller peka på **Enheter och skrivare**.

3. Klicka på eller peka på **Lägg till en skrivare**. Fönstret **Lägg till ny enhet** visas.

4. Följ instruktionerna på skärmen.

 **ANMÄRKNING:** Om skrivaren är installerad ska den visas i listan till höger. Om skrivaren inte finns med på listan klickar du på **Lägg till en enhet** högst upp på listan med enheter. Välj skrivaren i listan och installera den. Mer information om hur du installerar skrivaren finns i dokumentationen som medföljde skrivaren.

### Windows 7

1. Klicka på **Start**  → **Enheter och skrivare**.

2. Klicka på **Lägg till en skrivare**. Fönstret **Lägg till en skrivare** visas.

3. Följ instruktionerna på skärmen.

 **ANMÄRKNING:** Du kan bli ombedd att installera skrivardrivrutinen medan du lägger till skrivaren. Använd mediet för skrivardrivrutinen eller ladda ner drivrutinerna från tillverkarens webbsida. Mer information om hur du installerar skrivaren finns i dokumentationen som medföljde skrivaren.

## Ställa in webbkameran

### Inbyggd webbkamera

Den inbyggda webbkameran sitter på den bärbara datorns bildskärm eller på den externa bildskärmen. Om du beställer webbkameran tillsammans med datorn är drivrutinerna och programvaran redan installerade när du får datorn. Använd endast det media som levererades med datorn för att installera om dem. Mer information om hur du använder webbkameran finns i "[Använda webbkameran](#)".

### Extern webbkamera

Använd det media som medföljde webbkameran för att installera drivrutiner och annan programvara som krävs för att använda alla funktioner i webbkameran. Mer information finns i dokumentationen som medföljde webbkameran.

## Ställa in Bluetooth

Du kan aktivera Bluetooth på datorn genom att slå på trådlösa anslutningar. De flesta bärbara datorer och surfplattor levereras med ett inbyggt Bluetooth-kort.

Om du vill ansluta en enhet till datorn eller surfplattan ska du se "[Använda Bluetooth](#)".

 **ANMÄRKNING:** Information om datorn eller surfplattan har ett inbyggt Bluetooth-kort finns i *Specifications* (Specifikationer) för din dator eller surfplatta på [www.dell.com/support](http://www.dell.com/support).

## Installera Intel RealSense 3D-kamera

Kameran Intel RealSense 3D tar bilder eller spelar in videoklipp. Bilder tagna med Intel RealSense-ögonblicksbild kan ha djup- eller rörelseeffekter. Intel App Showcase ger tillgång till ett bibliotek av appar som kunden kan hämta för att använda med kameran Intel RealSense 3D.

 **ANMÄRKNING:** Intel RealSense stöds eventuellt inte på alla datorer och surfplattor. Mer information finns på [www.intel.com](http://www.intel.com).

# Om datorn

---

## Nätadapter

Nätadapterar används för att förse bärbara datorer, surfplattor och vissa stationära datorer med ström. Nätadaptersetet från Dell består av strömadaptern och strömkabeln. Nätadapterns strömmärkning (65 W, 90 W o.s.v.) är beroende av vilken dator den utformats för och nätkabeln varierar baserat på det land som nätadaptern levereras till.

△ **VIKTIGT:** För att undvika att skada datorn rekommenderas att du endast använder den nätadapter som levererades med datorn eller en annan Dell-godkänd nätadapter.





# Batteri

Batterierna är huvudsakligen klassificerade efter deras märkeffekter, t.ex. 45 Wh, 65 Wh och så vidare. Tack vare batteriet kan du använda enheten när den inte är ansluten till ett strömuttag.

Batteriets livstid är antalet gånger som det kan laddas ur och laddas utan att påverka drifttiden. Efter att batteriet nått slutet på sin livslängd måste du byta batteriet.

Beroende på vilken datormodell du har kan batteriet bytas ut av användaren eller så måste det bytas ut av en servicetekniker från Dell.

 **ANMÄRKNING:** Högkapacitetsbatterier har normalt en längre livstid eftersom du inte behöver ladda högkapacitetsbatterier lika ofta jämfört med lågkapacitetsbatterier.

 **ANMÄRKNING:** Tips om hur du kan förlänga batteriets livstid finns i "[Förlänga batteritiden](#)".

## Knappcells batteri

Knappcells batterier ger ström till CMOS-kretsen (Complementary MetalOxide Semiconductor) när datorn är avstängd. CMOS-kretsen innehåller tid, datum och annan konfigurationsinformation om datorn.

Under normala användarförhållanden kan knappcells batteriet hålla i flera år. Faktorer som påverkar livslängden för knappcells batteriet är systemkort, temperatur, avstängningstid för datorn o.s.v.



# Styrplatta

En styrplatta är tillgänglig på de flesta bärbara datorer och ger samma funktionalitet som en mus. Den har en beröringskänslig yta som känner av rörelsen och positionen av dina fingrar. Du kan använda styrplattan till att flytta markören, dra eller flytta valda objekt och klicka genom att peka på ytan. Gestaktiverade styrplattor stöder rörelser som zoom, nypa, rotera, bläddra och så vidare. Du kan även köpa externa styrplattor. En precisionsstyrplatta är en ny klass av inmatningsenhet som tillhandahåller pekarinmatning med hög precision och gestfunktioner. Precisionsstyrplattor interagerar med operativsystemet direkt utan behov av en drivrutin.

 **ANMÄRKNING:** Information om hur du använder styrplattan finns i ["Använda styrplattan"](#).

## Bildskärm

Bildskärmar klassificeras utifrån deras skärmstorlek, upplösning, färgskala och så vidare. I allmänhet ger en skärm med högre upplösning och bättre färgstöd en bättre bildkvalitet. Vissa externa bildskärmar har även ett USB-uttag, mediekortläsare o.s.v.

Bildskärmar kan även stödja funktioner som pekskärm, 3D och trådlös anslutning.

## Pekskärm

Pekskärm är en bildskärmsenhet som låter dig interagera med objekten på skärmen genom att röra vid bildskärmen istället för att använda musen, styrplattan eller tangentbordet. Du kan använda pekskärmen med ett finger eller andra passiva objekt som en pekpena. Pekskärmar används ofta i telefoner, pekdatorer, datorer o.s.v. Pekskärmstekniker som ofta används är kapacitiv och resistiv beröring.

 **ANMÄRKNING:** Pekskärm kanske inte stöds på alla datorer.

 **ANMÄRKNING:** Information om hur du använder pekskärmen finns i ["Använda pekskärmen"](#).

## 3D

3D-kapabla bildskärmar kan visa 3D-bilder och 3D-video. 3D fungerar genom att presentera separata 2D-bilder för vänster och höger öga. Dessa bilder kombineras och tolkas av hjärnan som en bild med djup.

 **ANMÄRKNING:** Du kan behöva speciellt konstruerade 3D-glasögon för att kunna se 3D-bilder.

# Kamera

## Webbkamera

Gör det möjligt att videochatta, ta foton och spela in videofilmer.

## 3D-kamera

Med 3D-kameran kan du spela in och strömma tredimensionella bilder som gör det möjligt att uppfatta avstånd, storlek och dimensioner med hjälp av den inbyggda sensorn. Detta möjliggör en förbättrad interaktivitet vid videokonferenser, onlinespel och så vidare.

## Intel RealSense 3D-kamera

RealSense-kameror har tre linser, en 2D-kamera av standardtyp för vanliga foton och videoklipp samt en infraröd kamera och en infraröd laserprojektor. Den infraröda delarna gör att RealSense kan se avståndet mellan objekten, separera objekt från bakgrundslager bakom dem och ger mycket bättre objekt-, ansikts- och rörelseigenkänning än en traditionell kamera. Enheterna finns i tre alternativ: framåtvänd, bakåtvänd och ögonblicksbild.

## Trådlös bildskärm

Med den trådlösa bildskärmsfunktionen kan du dela datorbildskärmen med en kompatibel tv utan att behöva använda kablar. Se tv-apparatens dokumentation för att kontrollera om tv-apparaten stöder den här funktionen.

 **ANMÄRKNING:** Trådlösa bildskärmar kanske inte stöds på alla datorer. Mer information finns på [www.intel.com](http://www.intel.com).

# Tangentbord

Med tangentbordet kan du skriva in tecken och utföra speciella funktioner med hjälp av kortkommandon. Antalet tangenter och tecken på skrivbordet kan variera beroende på till vilket land tangentbordet levereras.

Bärbara datorer har inbyggda tangentbord. Surfplattor har i allmänhet ett skärmtangentbord och vissa surfplattor stöder även externa tangentbord. Stationära datorer från Dell har ett externt tangentbord anslutet via USB eller trådlösa signaler.

De vanligaste tangenterna på tangentbordet är:

- Alfanumeriska tangenter för att skriva bokstäver, siffror, interpunktion och symboler.
- Kortkommandon för multimedia och program.
- Kontrolltangenter som Ctrl, Alt, Esc och Windows-tangenten.

- Tangenter för kortkommandon för att utföra speciella åtgärder eller starta speciella funktioner.
- Funktionstangenterna F1 till F12.
- Navigeringstangenter för att flytta runt markören i dokument och fönster: Home, End, Page Up, Page Down, Delete, Insert och piltangenter

## Fysiskt tangentbord

Fysiska tangentbord används med bärbara och stationära datorer. Bärbara datorer har vanligtvis inbyggda tangentbord. Externa tangentbord används vanligtvis med stationära datorer. Vissa tangentbord kan ha funktioner som tangenter för att justera volymen, programgenvägar, inbyggd styrplatta, programmerbara kortkommandon, bakgrundsbelysning m.m.



## Bakgrundsbelyst tangentbord

Bakgrundsbelysningen som finns i vissa fysiska tangentbord lyser upp symbolerna på knapparna för att använda tangentbordet i mörka omgivningar. Du kan slå på bakgrundsbelysningen manuellt eller konfigurera bakgrundsbelysningen att slås på automatiskt när datorn placeras i en mörk miljö.



De bakgrundsbelysta tangentborden på bärbara datorer från Dell har olika ljuslägen. Tryck på Fn och höger piltangent för att växla mellan de olika ljuslägena.

 **ANMÄRKNING:** Bakgrundsbelyst tangentbord kanske inte finns tillgängligt på alla datorer. Om du vill kontrollera om datorn har ett bakgrundsbelyst tangentbord går du till *Specifications* (Specifikationer) för datorn på [www.dell.com/support](http://www.dell.com/support).

## Skärmtangentbord

Skärmtangentbord finns på nästan alla datorer och surfplattor, men de används oftast med pekskärmsheter som surfplattor och allt-i-ett-datorer. Du kan välja tangenterna med en mus eller genom att peka på tangenterna på en pekskärm.

## Olika typer av tangentbordsanslutningar

Tangentbord kan anslutas till datorn med en kabel (fast) eller med trådlösa signaler (trådlöst).

### Fast

Fasta tangentbord ansluts till datorn med en kabel (oftast USB) och kräver ingen ytterligare strömkälla, t.ex. batterier.

### Trådlöst

Trådlösa tangentbord ansluts till datorn med RF (Radio Frequency) eller BT (Bluetooth). Detta reducerar kabeltrassel och ger dig flexibiliteten att använda tangentbordet från en mer bekväm position ett par meter ifrån datorn. Dessa tangentbord behöver batterier för att fungera.

Tangentbord som använder RF-teknik levereras vanligtvis med en mottagare som du måste ansluta till datorn. Tangentbord med Bluetooth kan anslutas med datorns inbyggda Bluetooth-kort eller en extern Bluetooth-adapter.



# Service nummer och expresskod

Du kan hitta servicenumret och expressservicekoden på datorn med en av följande metoder:

- Etiketten på datorn eller surfplattan.
- Panelen SupportAssist på datorn. Mer information finns i "Dell SupportAssist".
- Supportwebbsidan från Dell på **www.dell.com/support**.
- BIOS-inställningsprogrammet.

## Hitta etiketten på datorn

Bärbara datorer – På undersidan av den bärbara datorn under systemmärket eller i batterifacket.

Stationära datorer – På baksidan av eller ovanpå datorchassit.

Surfplattor – På baksidan av eller under surfplattan.

 **ANMÄRKNING:** Informationen om den specifika platsen för etiketten på enheten finns i *Snabbstartguide* som levererades med datorn eller på **www.dell.com/support**.

## Dell supportwebbplats

1. Gå till **www.dell.com/support**.
2. Klicka på eller peka på **Detect Product** (Detektera produkt) och följ instruktionerna på skärmen.

## BIOS-inställningsprogrammet

1. Sätt på (eller starta om) datorn.
2. När DELL-logotypen visas väntar du tills F2-uppmaningen visas och trycker på F2 för att öppna BIOS-inställningsprogrammet.  
 **ANMÄRKNING:** F2-prompten är endast aktiv under en kort tid. Om du missar prompten, vänta tills datorn har startat upp skrivbordet och starta sedan om datorn och prova igen.
3. Navigera till fliken **Main** (Primär) och titta efter **Service Tag** (Servicenummer). Mer information om BIOS-inställningsprogrammet finns i *servicehandboken* till datorn på **www.dell.com/support**.

# Lagringsenhet

Lagringsenheter tillåter dig att lagra data för framtida användning. Lagringsenheter kan vara interna eller externa. De flesta lagringsenheter lagrar data tills du tar bort den manuellt. Exempel på lagringsenheter är hårddiskar (HDD), SSD-hårddiskar (SSD), optiska enheter och flashdiskar m.m.

## Interna lagringsenheter

Interna lagringsenheter installeras i datorn och kan i vanliga fall inte tas bort medan datorn är påslagen. De vanligaste interna lagringsenheterna är HDD och SSD.

HDD och SSD använder ett SATA-gränssnitt för att överföra information. SSD liknar även HDD fysiskt, vilket gör dem kompatibla med existerande datorer.

HDD har diskplattor medan SSD har flashminne. Detta gör SSD snabbare, tystare, energieffektiv och stöttålig.

## Flyttbara lagringsenheter

Lagringsenheter som du kan ta bort från datorn utan att stänga av datorn kallas för flyttbara lagringsenheter. Flyttbara lagringsenheter som vanligtvis används omfattar:

- Optiska skivor
- Minneskort
- Flashenheter
- Externa hårddiskar

## Optiska enheter och skivor

Datorn kanske stöder en DVD RW eller en DVD RW och Blu-ray-kombinationsenhet. Optiska skivor kan vara skrivskyddade, skrivbara eller återskrivningsbara.

Några vanliga typer är:

- Blu-ray-brännare – Läser och skriver till Blu-ray-skivor, dvd och cd.
- Blu-ray-läsare + DVD RW-kombo – Läser Blu-ray-skivor. Läser och skriver till dvd och cd.
- DVD RW – Läser och skriver till dvd och cd.

## Minneskort

Minneskort, även kallade medie- eller flashkort, använder flashminne för att lagra data. De är återskrivningsbara, snabba och behåller data även när strömmen stängs av. De används vanligtvis i enheter som digitala kameror, mobiltelefoner, mediaspelare och spelkonsoler o.s.v. Datorn kan ha en mediekortläsare för att läsa och skriva till dessa kort.

Några vanliga typer av minneskort är:

---

**Secure Digital (SD)/Secure Digital High Capacity (SDHC)**



---

**SDXC-kort (Secure Digital Extended Capacity)  
[med ultrahög hastighet (UHS)]**



---

**Secure Digital miniSD**



---

**Multimediekort (MMC)**



---

**MultiMedia Card plus (MMC+)**



---

**Multimediekort (MMC) mobil**



---

**RS MMC**



---

**Extreme Digital (xD)**



---

**Memory Stick XC (MSXC)**



---

**Compact Flash I, II/Compact Flash MD**



---

**Memory Stick Duo**



---

**Memory Stick Pro Duo**



---

**Memory Stick Pro-HG Duo**



---

**Memory Stick (MS)/Memory Stick Pro (MS Pro)**

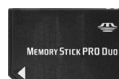

---

**Smart Media/Smart Media XD**

---



# Minnesmodul

En minnesmodul lagrar temporärt data som du behöver för att utföra åtgärder. Alla filer eller program laddas i minnesmodulen innan du kan öppna eller använda dem. Minnesmoduler kategoriseras baserat på deras kapacitet (i GB) och hastighet (i MHz). Snabbare och större mängd minne ger i allmänhet bättre prestanda. Vanliga minnesmodultyper är:

- Dual In-line Memory Module (DIMM) – Används i stationära datorer.
- Small Outline Dual In-line Memory Module (SODIMM) – Mindre i storlek än DIMM. Används vanligen i bärbara datorer. SODIMM kan dock även användas i vissa kompakta stationära datorer och allt-i-ett-datorer.

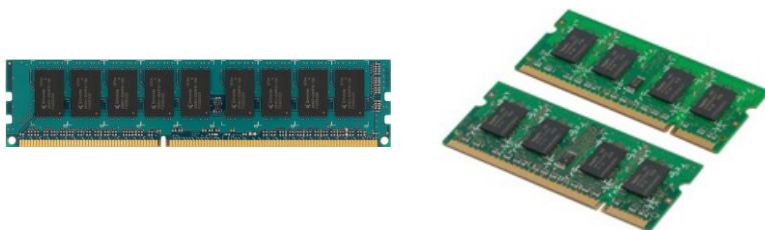

## Moderkort

Ett moderkort utgör den centrala delen av datorer. Alla andra enheter ansluter till moderkortet för att kunna interagera med varandra. Moderkortet innehåller olika styrenheter och anslutningar som hjälper till att utväxla data mellan de olika komponenterna i datorn. Ett moderkort kan också ha integrerade grafik-, ljud- och nätverksfunktioner.

Några viktiga delar i ett moderkort är:

- Processorsockel
- Minnesmodulanslutningar
- Platser för expansionskort
- CMOS för att lagra BIOS

## Kretsupsättning

Kretsupsättningen kontrollerar komponenterna på moderkortet och möjliggör kommunikation mellan olika komponenter. I allmänhet är kretsupsättningen en del av moderkortet. I vissa nya generationens processorer kan dock kretsupsättningen vara inbyggd i processorn.

## Processor

Processorn tar emot data och instruktioner från program och bearbetar data som programvaran begär.

Processorerna är utformade speciellt för stationära datorer, bärbara datorer, mobila enheter och så vidare. I allmänhet är processorn utformad för en typ av enhet och kan inte användas i en annan typ av enhet.

Processorer som är utvecklade för bärbara datorer och mobila enheter förbrukar mindre ström jämfört med processorer utvecklade för stationära datorer eller servrar.

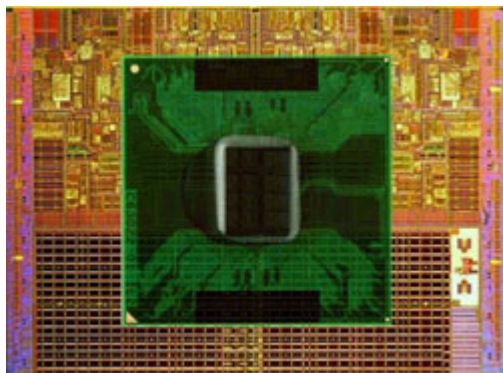

Processorer klassificeras huvudsakligen baserat på:

- Antal processorkärnor
- Hastighet eller frekvens som mäts i GigaHertz (GHz) eller MegaHertz (MHz)
- Minnet på kortet, även kallat cacheminne

Dessa aspekter bestämmer också processorns prestanda. Högre värden betyder i allmänhet bättre prestanda. Vissa processorer kan vara integrerade i moderkortet.

Några av processortillverkarna är Intel, AMD, Qualcomm etc.

## Datorfläkt

En datorfläkt kylvlar ner de interna delarna av datorn genom att driva ut varm luft från datorn. Datorfläktar används vanligtvis för att kyla ner komponenter som har hög energiförbrukning och därav genererar en stor mängd värme. Att hålla komponenterna svala hjälper till att skydda dem från överhettning, fel och skador.

## Dissipator

Dissipatorn används för att skingra den värme som genereras av processorn, vissa avancerade grafikkort och kretsutrustningar på kortet. Dissipatorn har vanligtvis en fläkt monterad ovanför eller bredvid den för att öka luftflödet.

En dissipator består av fenor eller blad istället för ett enda metallblock. Detta hjälper till att öka ytområdet för maximal värmeskingring. Ett skikt med termiskt fett appliceras mellan processorn eller grafikkortet och dissipatorn för enkelt värmeutbyte.





## Termiskt fett

Termiskt fett, även kallad termisk gel eller termiskt preparat, används för att skapa ett värmeledande lager mellan en processor och en dissipator. Applicering av termiskt fett mellan processorn och dissipatorn ökar överföringen av värme från processorn till dissipatorn, eftersom det termiska fettet har bättre ledningsförmåga än luft.

## Bildskärmskort

Grafikkort bearbetar bilddata och skickar video till en visningsenhet, t.ex. en bildskärm eller en projektor.

Grafikkort finns i två typer:

- **Integrerat** – Ofta kallat inbyggt grafikkort och är integrerat i moderkortet. I vissa datorer är grafikkortet integrerat i processorn. Integrerade grafikkort delar i normala fall systemminnet (RAM) och kan även använda processorn för att utföra videobearbetning.

En accelererad processorenhet (APU) är integrerad på samma krets som processorn och ger högre dataöverföringshastigheter samtidigt som strömförbrukningen minskar.

- **Separat** – Separata grafikkort installeras separat på moderkortet. Separata grafikkort har dedikerat minne på korten och ger normalt högre prestanda än integrerade grafikkort. Dessa kort passar bäst för grafikintensiva program, videospel med hög definition o.s.v.

 **ANMÄRKNING:** När ett separat grafikkort installeras på en dator som även har ett integrerat grafikkort, avaktiveras det integrerade grafikkortet som standard. Använd BIOS-inställningsprogrammet för att välja vilket kort du vill använda.

Växlingsbar grafik tillåter datorer som är utrustade med både lågintensiva grafikkort och högintensiva separata grafikkort att växla mellan korten, beroende på belastning och krav.



# TV-mottagare

Du kan använda TV-mottagaren till att se på tv på datorn. TV-mottagare finns tillgängliga för stationära och bärbara datorer som interna och externa enheter.

 **ANMÄRKNING:** TV-mottagare stöds inte i alla datorer.

## Interna

- PCI-E
- PCI

## Externa

- USB
- PC-kort
- ExpressCard



TV-mottagare är för det mesta fristående, men vissa grafikkort har en inbyggd TV-mottagare.

Mer information om hur du använder TV-mottagare finns i dokumentationen för TV-mottagaren.

# Högtalare

Bärbara datorer och surfplattor har inbyggda högtalare för att spela upp ljud. Stationära datorer har också en inbyggd högtalare. Den används dock endast för att producera pipljud för att indikera fel eller misslyckanden.

Du kan även ansluta externa högtalare till datorn eller surfplattan. Högtalare kan stödja anslutning med 3,5 mm-ljudkontakt, USB-anslutning eller trådlös anslutning till datorn.

Högtalare är i allmänhet kategoriserade efter antal ljudkanaler de stöder, t.ex. 2, 2.1, 5.1, 7.1 och så vidare. Siffran före punkten indikerar antalet kanaler och siffran efter punkten indikerar bashögtalaren.

**ANMÄRKNING:** Ditt ljudkort och din högtalare måste stödja 5.1/7.1-kanaler för att kunna framställa 5.1/7.1-kanalljud.



## 2.1-ljud

2.1 hänvisar till ett system med två högtalare (vänster och höger kanal) och en bashögtalare.

## 5.1-ljud

5.1 hänvisar till antalet ljudkanaler i de flesta surroundljudskonfigurationer. Ett 5.1-ljudsystem använder fem huvudsakliga ljudkanaler (främre vänster, främre höger, mitten, vänster surround och höger surround) och en lågfrekvent ljudkanal.

## 7.1-ljud

7.1 hänvisar till antalet ljudkanaler i de flesta avancerade surroundljudskonfigurationer. Ett 7.1-ljudsystem använder två ytterligare högtalare (bakre vänster och bakre höger) kombinerat med 5.1-ljudsystemet. Mer information om att konfigurera ljudet finns i ["Ställa in ljud"](#).

## Webbkamera

En webbkamera tillåter dig att spela in filmer och ta bilder, och kan även användas för videosamtal. Skärmen kan ha en inbyggd webbkamera eller så kan du ansluta en extern webbkamera till datorn. Kamerakvaliteten definieras i allmänhet efter antalet bildpunkter som den kan fånga in.

För att använda en webbkamera, måste du installera drivrutinerna och programvaran för webbkameran. Om du beställde webbkameran tillsammans med datorn är drivrutinerna och programvaran redan installerade när du får datorn. Mer information om hur du använder webbkameran finns i "[Använda webbkameran](#)".

## Nätverk

I ett nätverk kan du koppla samman enheterna och ansluta till internet. Enheterna kan vara datorer, surfplattor, telefoner, skrivare och andra tillbehör. Du kan skapa ett eget nätverk med hjälp av kablar (LAN) eller med hjälp av trådlösa enheter (WLAN). Det går även att skapa nätverk med hjälp av Ethernet, Wi-Fi, WWAN, Bluetooth o.s.v.

### Lokalt nätverk (LAN)

Enheterna ansluts med Ethernet-kablar och täcker ett relativt litet område, vanligen ett hus eller en byggnad.

### Trådlöst lokalt nätverk (WLAN)

Enheterna ansluts trådlöst och räckvidden är ett relativt litet område, vanligen ett hus eller en byggnad. Den trådlösa anslutningen som används för ett ställa in ett WLAN är vanligtvis Wi-Fi (802.11x där x hänvisar till de olika 802.11-protokollen).

### Trådlöst WAN (WWAN)

Tjänsten kallas även mobilt bredband och tillhandahålls vanligtvis av operatörer och används med mobila enheter. En mobil enhet eller en bärbar dator måste ha stöd för WWAN-tekniken för att kunna ansluta till det här nätverket.

### Trådlöst personligt nätverk (WPAN)

Enheter ansluts i allmänhet trådlöst med Bluetooth, RF, Närfältskommunikation (NFC) och så vidare. Den här typen av nätverk fungerar i allmänhet inom några meter från enheterna. Om du vill ansluta datorn eller surfplattan till internet läser du "[Ansluta till internet](#)".

## Modem

Med ett modem kan du ansluta datorn eller routern till internet. Modem kan vara analoga (uppringning) eller digitala (DSL eller kabel). DSL- eller kabelmodem tillhandahålls i allmänhet av din internetleverantör.

- Uppringning – Elektronisk enhet som konverterar analoga telefonsignaler till digitala signaler som datorn kan bearbeta, och digitala datorsignaler till analoga signaler som kan skickas via telefonlinjer. Uppringningsenheter kan vara interna eller externa.
- Digitala modem – Används för att skicka och ta emot data till och från en digital telefonlinje, t.ex. Digital Subscriber Line (DSL) eller Integrated Services Digital Network (ISDN).

## Router

En router är en enhet som skickar data vidare mellan datornätverk.

Den mest kända typen av routrar är hemmaroutrar och små kontorsroutrar som gör det möjligt att dela internetanslutningen mellan flera enheter samtidigt.

Routrar kan vara fasta eller trådlösa. En fast router tillåter dig att ansluta datorn med en Ethernet (RJ45)-kabel. De flesta fasta hemmaroutrar har fyra utgångar som tillåter dig att ansluta upp till fyra datorer samtidigt till internet. En trådlös router använder Wi-Fi-teknik och tillåter dig att ansluta telefoner, surfplattor, datorer och andra enheter trådlöst till nätverket. Trådlösa routrar kan ansluta till flera enheter samtidigt. Mer information finns i dokumentationen till routern.

## Nätverksgränssnittskontroller (NIC)

Nätverksgränssnittskontroller (NIC), även kallade nätverksadaptor eller lokalt nätverk (LAN)-adaptor, ansluter till ett nätverk med en Ethernet-kabel. NIC kan vara interna (integrerade i moderkortet) eller externa (expansionskort).

De flesta nya datorer har integrerade nätverksadaptor.

## Trådlöst lokalt nätverk (WLAN)-adapter

WLAN-adapter använder Wi-Fi-teknik och tillåter enheterna att ansluta till en trådlös router. Datorn kan ha en intern (expansionskort eller integrerad i moderkortet) eller en extern WLAN-adapter.

## Trådlöst globalt nätverk (WWAN)-adapter

WWAN-kontroller möjliggör trådlös uppkoppling via cellulär tornteknik. Denna teknik är främst tillgänglig på telefoner, surfplattor och bärbara företagsdatorer. Ett SIM-kort och ett servicekontrakt kan behövas för WWAN-anslutningsmöjligheter.

## Bluetooth

Bluetooth gör det möjligt att ansluta andra Bluetooth-aktiverade enheter till datorn eller surfplattan, över ett kort avstånd. Bluetooth-enheter kan inkludera telefoner, hörlurar, tangentbord, möss, skrivare och så vidare. Bluetooth-adaptrar kan vara interna (expansionskort eller integrerade på moderkortet) eller externa.

Mer sofistikerade routrar, t.ex. företagsroutrar, ansluter stora företag eller ISP-nätverk till kraftfulla kärnroutrar som överför data i hög hastighet längs den optiska fiberlinjen som är internets ryggrad.

## Närfältskommunikation

Närfältskommunikation (NFC) tillåter dig att utväxla data mellan två enheter genom att låta enheterna röra vid varandra eller genom att föra dem nära varandra. Du kan använda NFC-aktiverade enheter för att läsa NFC-nummer, göra betalningar, dela filer mellan kompatibla enheter o.s.v.

På bärbara datorer och surfplattor från Dell med stöd för NFC aktiveras det som standard när trådlöst aktiveras.

 **ANMÄRKNING:** Information om att ansluta NFC-aktiverade enheter till datorn eller surfplattan finns i dokumentationen för enheten.

 **ANMÄRKNING:** Fildelning fungerar endast mellan enheter som använder Windows operativsystem.

# Använda datorn

---

## Ladda batteriet

Anslut strömadaptorn till datorn eller surfplattan för att ladda batteriet. Batteriet laddas medan datorn eller surfplattan används eller är avstängd. Batteriets inre kretssystem förhindrar att det överladdas.

 **ANMÄRKNING:** Om batteriet blir för varmt på grund av att det befinner sig i en varm miljö, kan det hända att det inte laddas när du ansluter strömadaptorn. Låt batteriet svalna för att återuppta laddningen.

 **ANMÄRKNING:** Anvisningar om hur du kan förbättra batteritiden på datorn finns i "[Förlänga batteritiden](#)".

## Använda tangentbordet

Tryck på knapparna på ditt fysiska tangentbord eller tryck på tecknen på skärmtangentbordet för att skriva in text eller utföra andra funktioner.

### Kortkommandon

Vissa tangenter på den bärbara datorns tangentbord, och vissa externa tangentbord, kan utföra två eller flera funktioner när de trycks ned tillsammans med andra speciella tangenter, såsom Fn. Med vissa datorer kan du välja en standardåtgärd för tangenten med hjälp av BIOS-inställningsprogrammet eller använda ett kortkommando.

Ctrl, Skift och Esc

Öppnar fönstret **Aktivitetshanteraren**.

Fn och F8

Växlar mellan bildskärmsenheter – endast huvudskärm, duplicera, omfatta båda bildskärmarna och endast andra skärmen.

Markera den önskade ikonerna för att ändra skärmen till det alternativet.

Fn och uppilen

Minskar ljusstyrkan på en integrerad skärm (gäller ej för en externt ansluten skärm).

Fn och nedpilen

Minskar ljusstyrkan endast på den inbyggda bildskärmen (gäller inte en extern bildskärm).

Windows- och L-tangenten	Lås systemet.
Fn och Esc	Aktiverar ett strömhanteringsläge. Du kan programmera om den här tangentbordsgenvägen så att ett annat strömsparläge aktiveras från fliken <b>Avancerat</b> i fönstret <b>Power Options Properties</b> (Egenskaper för Energialternativ).
F2	Byter namn på det valda objektet.
F3	Söker efter en fil eller mapp.
F4	Visar adressfältets listruta i Windows Explorer.
F5	Uppdaterar det aktiva fönstret.
F6	Växlar genom skärmbildselement i ett fönster eller på skrivbordet.
F10	Aktiverar menyraden i det aktiva programmet.
Ctrl och c	Kopierar ett valt objekt.
Ctrl och x	Klipper ut ett valt objekt.
Ctrl och v	Klistrar in ett valt objekt.
Ctrl och z	Ångrar en åtgärd.
Ctrl och a	Markerar alla objekt i ett dokument eller fönster.
Ctrl och F4	Stänger det aktiva fönstret (i program som låter dig ha flera dokument öppna samtidigt).
Ctrl, Alt och Tab	Använder piltangenterna för att växla mellan öppna objekt.
Alt och Tab	Växlar mellan öppna program.
Alt och Esc	Växlar genom objekt i den ordning som de öppnades.
Ta bort	Tar bort ett markerat objekt och flyttar det till papperskorgen.

Skift och Delete	Tar bort det markerade objektet utan att flytta det till papperskorgen. <b>VIKTIGT:</b> Filer som tas bort med den här metoden kan inte återställas från papperskorgen.
Ctrl och högerpil	Flyttar markören till början av nästa ord.
Ctrl och vänsterpil	Flyttar markören till början av föregående ord.
Ctrl och nedåtpil	Flyttar markören till början av nästa stycke.
Ctrl och uppåtpil	Flyttar markören till början av föregående stycke.
Ctrl, Skift med en piltangent	Markerar ett textstycke.
Skift med en piltangent	Markerar mer än ett objekt i ett fönster eller på skrivbordet eller markerar text i ett dokument.
Windows-tangenten och m	Minimerar alla öppna fönster.
Windows-tangenten, Skift och m	Återställer alla minimerade fönster. Med den här knappkombinationen kan du växla mellan att återställa minimerade fönster efter användning av kombinationen Windows-tangenten och m.
Windows-tangenten och e	Startar Windows Explorer.
Windows-tangenten och r	Visar dialogrutan <b>Kör</b> .
Windows-tangenten och f	Öppnar dialogrutan <b>Sökresultat</b> .
Windows-tangenten och Ctrl och f	Öppnar dialogrutan <b>Search Results-Computer</b> (Sökresultat – dator) (om datorn är ansluten till ett nätverk).
Windows-tangenten och Paus	Öppnar dialogrutan <b>Systemegenskaper</b> .



## Kortkommandon – Windows 8.1/Windows RT

Tabellen innehåller kortkommandon som är specifika för Windows 8.1 och Windows RT. Dessa kortkommandon är ett tillägg till de kortkommandon som redan finns i tidigare versioner av Windows.

Windows-tangenten och börja skriva	Söker på datorn.
Ctrl och +	Zoomar in ett stort antal objekt på skärmen, t.ex. appar fästa på startskärmen.
Ctrl och -	Zoomar ut ett stort antal objekt på skärmen, t.ex. appar fästa på startskärmen.
Windows-tangenten och c	Öppnar snabbknappens sidopanel.
Windows-tangenten och f	Öppnar snabbknappen Sök för att leta efter filer på datorn.
Windows-tangenten och h	Öppnar snabbknappen Sök.
Windows-tangenten och i	Öppnar snabbknappen Inställningar.
Windows-tangenten och j	Växla mellan huvudappen och den fästa appen.
Windows-tangenten och k	Öppnar snabbknappen Enheter.
Windows-tangenten och o	Låser skärmens orientering (stående eller liggande).
Windows-tangenten och q	Öppnar snabbknappen Sök för att leta efter appar på datorn.
Windows-tangenten och w	Öppnar snabbknappen Sök för att leta efter datorinställningskontroller på datorn.
Windows-tangenten och z	Visar de alternativ som är tillgängliga i appen.
Windows-tangenten och mellanslagstangenten	Växlar inmatningsspråk och tangentbordslayout.
Windows-tangenten, Ctrl och mellanslag	Växlar till tidigare valt inmatningsspråk och tangentbordslayout.
Windows-tangenten och Tab	Bläddrar igenom öppna appar och visar dem i en vertikal sidopanel på vänster sida av skärmen.

Windows-tangenten,  
Ctrl och Tab

Visar sidopanelen med öppna appar och håller sidopanelen på skärmen även när du släpper knapparna. Du kan sedan navigera genom öppna appar med hjälp av pilknapparna upp/ned.

Windows-tangenten, Skift och . Fäster en app till vänster.

Windows-tangenten och . Bläddra genom öppna appar.

 **ANMÄRKNING:** Information om speciella kortkommandon som finns tillgängliga på datorn finns i *Snabbstartguide* som följde med datorn eller på [www.dell.com/support](http://www.dell.com/support).

## Anpassa tangentbordet

Du kan anpassa tangentbordet på följande sätt:

- Ändra tiden innan tecknen på tangentbordet börjar upprepas när du håller en tangent nedtryckt.
- Ändra hastigheten med vilken tangentbordets tecken upprepas.
- Ändra markörens blinkhastighet.
- Anpassa tangentsekvenser för inmatningsspråk.

För att anpassa ditt skrivbord:

### Windows 10/8.1

1. Skriv **Kontrollpanelen** i sökrutan.

 **ANMÄRKNING:** I Windows 10 ska du klicka på eller peka på sökikonen för att gå till sökrutan. I Windows 8.1 ska du öppna snabbknappen Sök för att komma åt sökrutan.

2. Klicka på **Kontrollpanelen**.

3. Om Kontrollpanelen visas per kategori ska du klicka på eller peka på rullgardinsmenyn **Visa efter:** och välja **Små ikoner** eller **Stora ikoner**.

4. Klicka på eller peka på **Tangentbord**.

5. Justera de tangentbordsinställningar som du vill ändra och klicka på eller peka på **OK** för att spara inställningarna och stänga fönstret.

## Windows 7

1. Klicka på **Start**  → **Kontrollpanelen**.
2. Om **Kontrollpanelen** visas per **kategori** ska du klicka på rullgardinsmenyn **Visa efter:** och välja **Små ikoner** eller **Stora ikoner**.
3. Klicka på **Tangentbord**.
4. Justera de tangentbordsinställningar som du vill ändra och klicka på **OK** för att spara inställningarna och stänga fönstret.

## Använda den numeriska knappsatsen på en bärbar dator

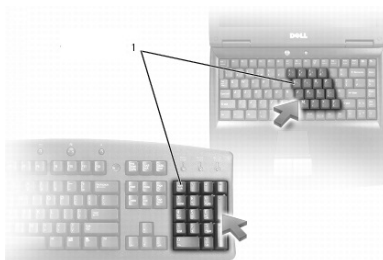

### 1 Numerisk knappsats

Den bärbara datorn kan ha en numerisk knappsats inbyggd i skrivbordet. Knappsatsen motsvarar knappsatsen på ett utökat tangentbord.

- Skriv siffror eller symboler genom att hålla Fn nedtryckt och trycka på önskad tangent.
- För att aktivera den numeriska knappsatsen, tryck på Num lock.  -lampan indikerar att tangentbordet är aktiverat.
- För att avaktivera den numeriska knappsatsen, tryck på Num lock igen.

 **ANMÄRKNING:** Vissa bärbara datorer kan ha en särskild numerisk knappsats.

## Använda styrplattan

Använd styrplattan för att flytta markören eller för att välja ett objekt på skärmen.

- Om du vill flytta markören drar du lätt med fingret över styrplattan.
- För att vänsterklicka eller välja ett objekt, tryck på den vänstra knappen på pekplattan eller knacka lätt en gång med fingret på styrplattan.

- För att högerklicka på ett objekt, tryck en gång på den högra knappen på styrplattan.
- För att dubbelklicka på ett objekt, tryck på den vänstra knappen på styrplattan två gånger eller knacka lätt två gånger med fingret på styrplattan.
- För att välja och flytta (eller dra) ett objekt, placera markören på objektet och knacka snabbt med fingret två gånger på styrplattan utan att ta bort fingret efter den andra gången, och flytta sedan det valda objektet genom att dra fingret över ytan.

## Styrplattans gester

 **ANMÄRKNING:** Vissa av styrplattans gester kanske inte stöds på datorn.

 **ANMÄRKNING:** Du kan ändra inställningarna för styrplattans gester genom att dubbelklicka på ikonerna för styrplattan i meddelandefältet.

Datorn kan stödja **rulla-**, **zooma-**, **rotera-**, **bläddra-** och **snabbstart-**gester.

### Rulla

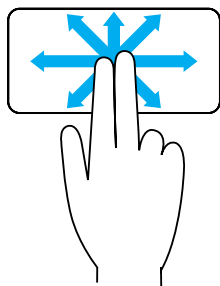

**Panorera** – Gör att du kan flytta skärmens fokus på det valda objektet när inte hela objektet är synligt.

Flytta två fingrar i önskad riktning för att panorera det valda objektet.

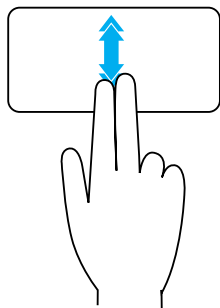

**Vertikal autorullning** – Gör att du kan rulla upp eller ner på det aktiva fönstret.

Flytta två fingrar upp eller ner i snabb takt för att starta vertikal autorullning.

Knacka på styrplattan för att stoppa den automatiska rullningen.

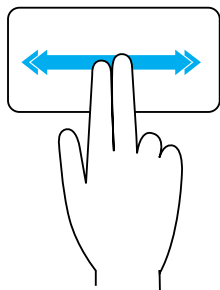

**Horisontell autorullning** – Gör att du kan rulla åt höger eller åt vänster på det aktiva fönstret.

Flytta två fingrar åt höger eller åt vänster i snabb takt för att starta horisontell autorullning.

Knacka på styrplattan för att stoppa den automatiska rullningen.

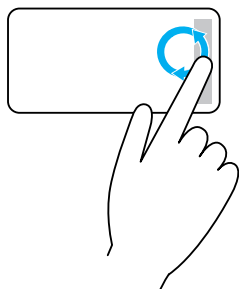

**Cirkulär rullning upp/ner** – Gör att du kan rulla upp/ner.

I det vertikala rullningsområdet vid den högra kanten på styrplattan, rotera ditt finger medsols för att rulla upp och motsols för att rulla ner.

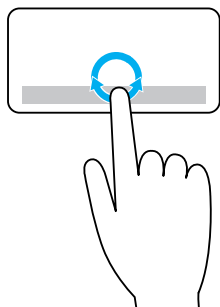

**Cirkulär rullning vänster/höger** – Gör att du kan rulla åt vänster/höger.

I det horisontella rullningsområdet vid den nedre kanten på styrplattan, rotera ditt finger medsols för att rulla höger och motsols för att rulla vänster.

## Zooma

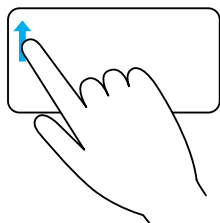

**Enfingerszoom** – Gör att du kan zooma in eller ut genom att flytta ett finger i zoom-området (vid den vänstra kanten på styrplattan).

Flytta ett finger uppåt i zoom-området för att zooma in.

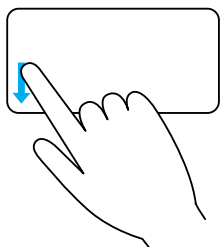

Flytta ett finger nedåt i zoom-området för att zooma ut.

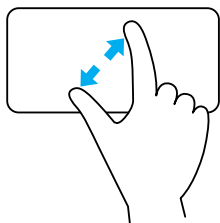

**Tvåfingerszoom** – Gör att du kan zooma in och ut med två fingrar.

Placera två fingrar på styrplattan och flytta sedan isär dem för att zooma in.

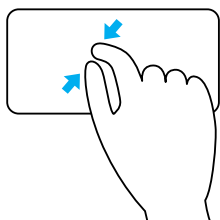

Placera två fingrar på styrplattan och för sedan ihop dem för att zooma ut.

---

## Rotera

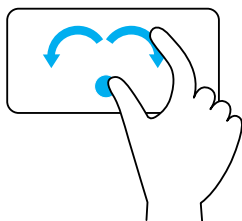

**Vrid** – Gör att du kan rotera aktivt innehåll i 90-graderssteg, med två fingrar.

Håll tummen på plats, flytta pekfingret i en bågformad riktning åt höger eller vänster för att rotera det valda objektet 90 grader medsols eller motsols.

---

## Bläddra

Gör att du kan bläddra innehållet framåt eller bakåt.

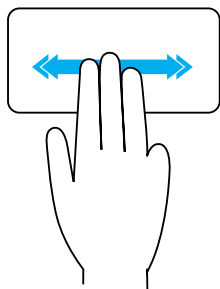

Flytta snabbt tre fingrar till vänster eller höger för att bläddra innehållet bakåt eller framåt.

## Snabbstart

Gör att du kan öppna dina favoritprogram.

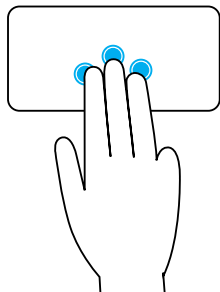

Knacka lätt med tre fingrar på styrplattan för att starta det förinställda programmet.

**ANMÄRKNING:** Använd styrplattans konfigurationsverktyg för att välja programmet som ska startas.

## Använda pekskärmen

**ANMÄRKNING:** Undvik att använda styrplattan i dammiga, varma eller fuktiga miljöer.

**ANMÄRKNING:** Plötslig temperaturförändring kan orsaka kondens på insidan av skärmen. Detta påverkar inte normal användning och försvinner efter att datorn har varit påslagen i minst 48 timmar.

Om datorn eller surfplattan har en pekskärm, kan du röra vid skärmen för att interagera med objekt istället för att använda mus och tangentbord.

Några av de grundläggande sakerna som du kan göra med en pekskärm är att öppna filer, mappar och appar, zooma in och ut, rulla, rotera bilder m.m.

Du kan göra de saker som du normalt skulle göra med en mus, t.ex. att öppna filer, mappar och program, rulla med hjälp av rullningslisten, stänga och minimera fönster med knapparna på fönstret o.s.v.

Du kan också använda skärmtangentbordet med hjälp av pekskärmen.

## Pekskärmsgester

Gester på pekskärmen ökar användbarheten av pekskärmen genom att göra det möjligt att utföra åtgärder som att zooma och bläddra genom att dra eller snärta med ett finger på skärmen.

 **ANMÄRKNING:** Vissa av dessa rörelser är programspecifika och kanske inte fungerar i alla program.

### Zooma

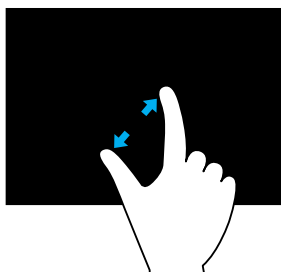

Placera två fingrar på pekskärmen och flytta sedan isär dem för att zooma in.

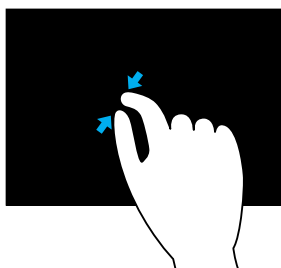

Placera två fingrar på pekskärmen och för sedan ihop dem för att zooma ut.

### Hovra

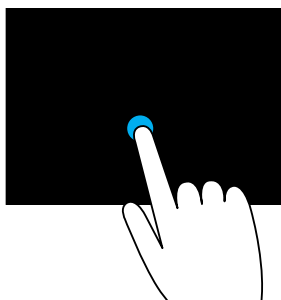

Peka på och håll kvar på objektet på skärmen för att öppna snabbmenyn.



## Bläddra

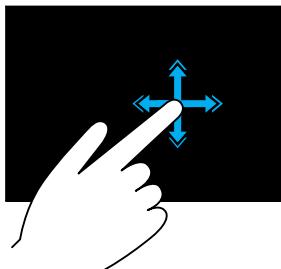

Flytta snabbt ett finger i önskad riktning för att bläddra igenom innehållet i det aktiva fönstret som du vänder sidor i en bok.

Bläddra fungerar dessutom lodrätt när du navigerar i innehåll som bilder eller låtar i en spellista.

## Rotera

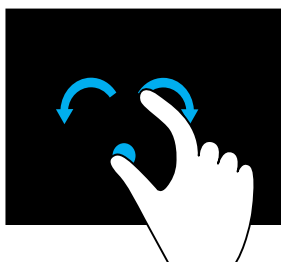

**Rotera medsols** – Håll ett finger eller tummen på plats, flytta det andra fingret i en bågformad riktning till höger.

**Rotera motsols** – Håll ett finger eller tummen på plats, flytta det andra fingret i en bågformad riktning till vänster.

Du kan även rotera det aktiva innehållet genom att flytta båda fingrarna i en cirkulär rörelse.

## Rulla

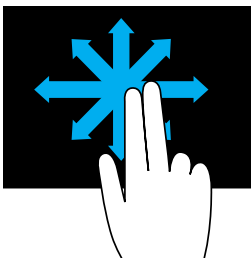

**Panorera** – Flytta fokuset på det valda objektet när inte hela objektet är synligt.

Flytta två fingrar i önskad riktning för att panorera det valda objektet.

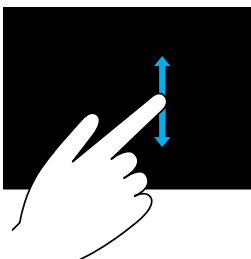

**Rulla vertikalt** – Rullar upp eller ner på det aktiva fönstret.

Flytta ett finger upp eller ner för att starta lodrät rullningslist.

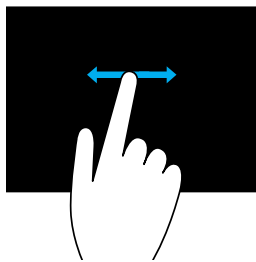

**Rulla horisontellt** – Rullar höger eller vänster på det aktiva fönstret.

Flytta ett finger höger eller vänster för att starta vågrät rullningslist.



## Använda Bluetooth

Du kan ansluta (koppla) Bluetooth-enheter som mus, tangentbord, hörlurar, telefoner, tv och så vidare. Mer information om hur du ansluter enheten till datorn finns i enhetens dokumentationen.

 **ANMÄRKNING:** Se till att du har Bluetooth-drivrutiner installerade på datorn.

### Ansluta en Bluetooth-enhet till datorn eller surfplattan

#### Windows 10

1. Aktivera Bluetooth på datorn eller surfplattan och enheten som du ansluter. På en bärbar dator från Dell ska du slå på trådlösa anslutningar för att aktivera Bluetooth. Information om hur du stänger av Bluetooth på enheten finns i enhetens dokumentation.
2. Svep från den högra kanten av skärmen för att nå **Åtgärdscenter**.
3. Håll **Bluetooth** nedtryckt och peka sedan på **Gå till Inställningar**.
4. I listan över enheter pekar du på den enhet som du vill ansluta till och pekar sedan igen.  
 **ANMÄRKNING:** Om enheten inte finns med i listan ska du se till att enheten är synlig.
5. Följ instruktionerna på skärmen för att slutföra anslutningen.  
 **ANMÄRKNING:** Ett lösenord kanske visas på datorn eller surfplattan och enheten. Ett meddelande som bekräftar anslutningen visas när anslutningen är slutförd.

#### Windows 8.1

1. Aktivera Bluetooth på datorn eller surfplattan och enheten som du ansluter till. På en bärbar dator från Dell ska du slå på trådlösa anslutningar för att aktivera Bluetooth. Information om hur du stänger av Bluetooth på enheten finns i enhetens dokumentation.

2. Högerklicka på Bluetooth-ikonen i meddelandefältet på aktivitetsfältet och klicka på eller peka på **Lägg till en enhet**.

 **ANMÄRKNING:** Om du inte kan hitta Bluetooth-ikonen, klicka på eller peka på pilen bredvid meddelandefältet.

3. I fönstret **Lägg till en enhet**, markera enheten och klicka på eller peka på **Nästa**.

 **ANMÄRKNING:** Om enheten inte finns med i listan ska du se till att enheten är synlig.

4. Följ instruktionerna på skärmen för att slutföra anslutningen.

 **ANMÄRKNING:** Ett lösenord kanske visas på datorn eller surfplattan och enheten.

Ett meddelande som bekräftar enhetens anslutning visas när anslutningen är slutförd.

## Windows 7

1. Aktivera Bluetooth på datorn eller surfplattan och enheten som du ansluter till. På en bärbar dator från Dell ska du slå på trådlösa anslutningar för att aktivera Bluetooth. Information om hur du stänger av Bluetooth på enheten finns i enhetens dokumentation.
2. Klicka på **Start**  → **Kontrollpanelen**.
3. I Kontrollpanelens sökfält ska du skriva **Bluetooth** och sedan klicka på **Ändra Bluetooth-inställningar**.
4. Om du vill göra datorn upptäckbar för Bluetooth-aktiverade enheter ska du markera kryssrutan **Tillåt att Bluetooth-enheter upptäcker den här datorn**.

## Använda webbkameran

Om datorn eller skärmen har en inbyggd webbkamera, installeras och konfigureras drivrutinerna i fabriken. Webbkameran aktiveras automatiskt när du startar en videochatt eller ett videospelningsprogram.

Du kan även använda Dell Webcam Central (endast för Windows 7) för att ta stillbilder och spela in videoklipp med webbkameran.

### Ta en stillbild

1. Öppna Dell Webcam Central.
2. Klicka på eller peka på fliken **Snap Photos** (Ta bilder).
3. Klicka på eller peka på kameraikonen  för att ta en stillbild.

 **ANMÄRKNING:** För att konfigurera alternativ som bildstorlek, självutlösare, bildsekvens, bildformat o.s.v. klicka på eller peka på rullgardinslistan vid kameraikonen.

## Spela in en video

1. Öppna Dell Webcam Central.
2. Klicka på eller peka på fliken **Record Videos** (Spela in video).
3. Klicka på eller peka på inspelningsikonen  för att börja spela in en video.
4. När du har spelat in klart, klicka på eller peka på inspelningsikonen igen för att stoppa inspelningen.

 **ANMÄRKNING:** För att konfigurera alternativ som videostorlek, självutlösare, tidsförskjutningsinspelning, videokvalitet o.s.v. klicka på eller peka på rullgardinslistan vid inspelningsikonen.

## Välja kamera och mikrofon

Om datorn har flera webbkameror eller mikrofoner (inbyggda eller externa), kan du välja den webbkamera och mikrofon som du vill använda med Dell Webcam Central.

1. Öppna Dell Webcam Central.
2. Klicka på eller peka på nedrullningspilen bredvid kameraikonen i det nedre vänstra hörnet.
3. Klicka på eller peka på den kamera som du vill använda.
4. Klicka på eller peka på fliken **Record Videos** (Spela in video).
5. Klicka på eller peka på nedrullningspilen bredvid mikrofonikonen  nedanför förhandsvisningen.
6. Klicka på eller peka på den mikrofon som du vill använda.

# Portar och kontakter

---

## Ljud

Ljudkontakter gör det möjligt att ansluta högtalare, hörlurar, mikrofoner, ljudsystem, förstärkare eller TV-apparaters ljudutgång.

 **ANMÄRKNING:** Din dator kanske inte stöder alla ljuduttag. Information om tillgängliga portar på datorn eller surfplattan finns i *Snabbstartguide* som följde med datorn eller surfplattan, eller under *Specifications* (Specifikationer) på [www.dell.com/support](http://www.dell.com/support).

### Typ av ljuduttag



**Hörlursuttag** – Ansluter hörlurar, högtalare och ljudsystem.



**Mikrofonuttag** – Ansluter externa mikrofoner för röst- och ljudinmatning.



**Linje in-uttag** – Ansluter en inspelnings-/ uppspelningsenhet, t.ex. en kassettbandspelare, cd-spelare eller videobandspelare.



**Linje ut-uttag** – Ansluter hörlurar eller högtalare med inbyggd förstärkare.



**Bakre surround-uttag** – Ansluter högtalare med multikanalfunktion.



**Center/LFE-surrounduttag** – Ansluter en enda bashögtalare.

**ANMÄRKNING:** LFE (Low Frequency Effects)-ljudkanalen, som finns i ljudscheman för digitalt surroundljud, överför endast frekvensinformation (80 Hz och mindre). LFE-kanalen styr en bashögtalare att ge extremt låg basfrekvens. System som inte använder bashögtalare kan överföra LFE-information till huvudhögtalaren i surroundljudskonfigurationen.



**Uttag för sido-surroundljud** – Ansluter vänster/höger högtalare.



**RCA S/PDIF-uttag** – Överför digitalt ljud utan behov av analog ljudkonvertering.



**Optiskt S/PDIF-uttag** – Överför digitalt ljud, med hjälp av optiska signaler, utan behov av analog ljudkonvertering.

## USB

Med USB (Universal Serial Bus) kan du ansluta kringutrustning till en dator eller surfplatta. Denna kringutrustning inkluderar mus, tangentbord, skrivare, externa hårddiskar, kameror, telefoner o.s.v.

USB-uttag kan användas för att överföra data mellan din dator och enheten och för att ladda de enheter som stöds. Mer information finns i dokumentationen till din enhet.

På vissa datorer finns USB-portar där PowerShare-funktionen är integrerad så att du kan ladda USB-enheter även när datorn är avstängd.

USB stöder även Plug-and-Play och byte under drift.

**Plug-and-Play** – Tillåter datorn att identifiera och konfigurera din enhet automatiskt.

**Byte under drift** – Tillåter dig att ta bort och ansluta USB-enheter utan att starta om datorn.

### USB-portar

**Standard-USB** – USB-standarduttaget finns på de flesta bärbara och stationära datorer. De flesta USB-enheter kan anslutas till datorn med den här porten.

**Mini-USB** – Ett mini-USB-uttag används i små elektroniska enheter såsom kameror, externa lagringsenheter, surfplattor o.s.v.

**Micro-USB** – Ett micro-USB-uttag är mindre än ett mini-USB-uttag och används i telefoner, surfplattor, trådlösa hörlurar och andra små elektroniska enheter.

**Strömsatt USB** – Ett strömsatt USB-uttag är mer avancerat än en vanlig USB-kontakt. Den innehåller i princip två kontakter i en kabel, en för en vanlig USB-kontakt och den andra för ström, vilket gör att enheter som kräver ström kan anslutas utan en fristående strömkälla. Används tillsammans med detaljhandelsutrustning som streckkodsläsare och kvittoskrivare.

## USB-standarder

**USB 3.1** – Detta kallas även SuperSpeed USB. Det här uttaget ansluter kringutrustning, till exempel lagringsenheter och skrivare. Ger dataöverföringshastigheter på 5 GB/s (USB 3.1 Gen 1) och 10 GB/s (USB 3.1 Gen 2).

**USB 3.0** – Detta kallas även SuperSpeed USB. Det här uttaget stöder dataöverföringshastigheter på upp till 4,8 GB/s och är bakåtkompatibelt med äldre USB-standarder.

**USB 2.0** – Detta kallas även Hi-Speed USB. Det ger extra bandbredd för multimedia och lagringsprogram. USB 2.0 stöder dataöverföringshastigheter på upp till 480 Mb/s.

**USB 1.x** – Äldre USB-standarder med stöd för överföringshastigheter på upp till 11 Mb/s.

**USB PowerShare** – USB PowerShare-funktionen tillåter dig att ladda USB-enheter när datorn är avstängd eller i viloläge. -ikonen indikerar att USB-uttaget stöder PowerShare-funktionen.

 **ANMÄRKNING:** Vissa USB-enheter kanske inte laddar när datorn är avstängd eller i viloläget. I sådana fall slår du på datorn för att ladda enheten.

 **ANMÄRKNING:** Om du stänger av datorn medan du laddar en USB-enhet kan enheten sluta att ladda. Fortsätt ladda genom att koppla ifrån enheten och ansluta den igen.

 **ANMÄRKNING:** På bärbara datorer slutar PowerShare-funktionen att ladda enheten när batteriladdningen på den bärbara datorn når 10 %. Du kan konfigurera den här gränsen i BIOS-inställningsprogrammet.

**USB-C** – Det här uttaget kan stödja enheter med USB 3.1, Display over USB-C och Thunderbolt 3, beroende på din enhet. Mer information finns i dokumentationen som medföljde enheten.

**Thunderbolt 3-uttag (USB-C)** – Du kan ansluta USB 3.1 Gen 2-, USB 3.1 Gen 1-, DisplayPort- och Thunderbolt-enheter till det här uttaget. Det gör det möjligt att ansluta en extern skärm med donglar. Ger dataöverföringshastigheter på upp till 40 GB/s.

**Felsökningsuttag** – Felsökningsuttaget gör det möjligt för en användare att temporärt köra USB 3.0-uttaget i USB 2.0-läge i felsökningssyfte och även när operativsystemet installeras om med en USB-ansluten optisk enhet eller flash-enhet.

## eSATA

Med eSATA kan du ansluta externa lagringsenheter som hårddiskar och optiska enheter till datorn. Den tillhandahåller samma bandbredd som ett internt SATA-uttag.

Din dator kan ha ett fristående eSATA-uttag eller ett eSATA/USB-kombinationsuttag.

## Visual Graphics Array (VGA)

Visual Graphics Array (VGA) tillåter dig att ansluta till bildskärmar, projektorer o.s.v.

Du kan ansluta till ett HDMI- eller DVI-uttag med VGA till HDMI-omvandlare eller VGA till DVI-omvandlare.

## Digital Visual Interface (DVI)

Digital Visual Interface (DVI) tillåter dig att ansluta datorn till skärmar som platta bildskärmar, projektorer o.s.v.

Det finns tre typer av DVI-anslutningar:

- **DVI-D (DVI-Digital)** – DVI-D överför digitala videosignaler mellan videokortet och den digitala skärmen. Detta ger en snabb och högkvalitativ videoutmatning.
- **DVI-A (DVI-Analog)** – DVI-A överför analoga videosignaler till en analog skärm såsom en CRT- eller LCD-bildskärm.
- **DVI-I (DVI-Integrated)** – DVI-I är en integrerad anslutning som kan överföra en digital eller analog signal. Det här uttaget är mer mångsidigt eftersom det kan användas för både digitala och analoga anslutningar.

## DisplayPort

DisplayPort möjliggör en digital anslutning mellan datorn och skärmenheter som bildskärmar, projektorer o.s.v. Det stöder både video- och ljudsignaler. DisplayPort är specifikt designat för att användas med datorskärmar.

### Mini DisplayPort

Mini-DisplayPort är en mindre version av DisplayPort.

 **ANMÄRKNING:** DisplayPort och Mini-DisplayPort är kompatibla med varandra men uttagen och kontakterna varierar i storlek. Om uttagsstorlekarna är olika kan du använda en omvandlare.



## Fördelar med DisplayPort

- Stöder höga upplösningar och uppdateringsfrekvenser
- Stöder 3D-överföring
- Stöder flera bildskärmsenheter samtidigt
- Stöder HDCP (High-bandwidth Digital Content Protection)
- Stöder Plug-and-Play-omvandlare som tillåter dig att ansluta skärmar med äldre anslutningsstandarder, t.ex. DVI, HDMI och VGA.
- DisplayPort-kablar kan förlängas upp till 15 meter (49,21 fot) utan att behöva en signalförstärkare.

## HDMI

High Definition Multimedia Interface (HDMI) ger en digital anslutning mellan datorn, skärmenheter och andra multimedieenheter. Det stöder både video- och ljudsignaler.

HDMI-uttag är i normala fall tillgängliga på datorer, TV-apparater, digitalboxar, dvd-spelare, Blu-ray-spelare, spelkonsoler m.m.

## Fördelar med HDMI

- Stöder höga upplösningar och uppdateringsfrekvenser
- Stöder 3D-överföring
- Stöder HDCP
- Vanligtvis tillgänglig i de flesta datorer och konsumentmultimedieenheter.
- Kan användas för att ställa in endast ljud, endast video eller en ljud- och videoanslutning.
- Kompatibel med bildskärmar med fasta pixlar, t.ex. LCD- och plastmaskärmar och projektorer.

## Mini HDMI

Med Mini HDMI (High Definition Multimedia Interface) kan du sammankoppla datorn digitalt med bärbara enheter som smarttelefoner, bärbara datorer o.s.v.

## Micro HDMI

Med Micro HDMI (High Definition Multimedia Interface) kan du sammankoppla datorn digitalt med bärbara enheter som smarttelefoner, bärbara datorer o.s.v. Kontakten liknar micro-USB-kontakten som finns på de flesta smarttelefoner.

## S/PDIF

S/PDIF är en standard för överföring av ljud i digitalt format. Du kan använda S/PDIF för ljudenheter som ljudkort, högtalare, hemmabiosystem, TV-apparater o.s.v. Den ger stöd för 5.1-ljudanslutning.

Det finns två typer av S/PDIF-anslutningar:

- Optisk – Använder optisk fiber med TOSLINK-kontakter
- Koaxial – Använder koaxial kabel med RCA-kontakter

# Programvara och program

---

## Absolute

Absolute ger ihållande slutpunktssäkerhet och lösningar för datariskhantering för datorer, surfplattor och smarttelefoner.

Persistence Technology gör det möjligt att konsekvent bedöma risker, säkra livscykeln för varje enhet och vidta åtgärder i förväg vid säkerhetsincidenter.

 **ANMÄRKNING:** Persistence Technology stöds eventuellt inte på alla datorer.

### Få hjälp om Absolute

Dell erbjuder hjälp med Persistence Technology via Absolute Software. Du kan kontakta Absolute Software för hjälp med installation, konfiguration, användning och felsökning.

Om du vill kontakta Absolute Software finns kontaktinformation på deras webbsida **www.absolute.com** eller så kan du skicka ett e-postmeddelande till **techsupport@absolute.com**.

## My Dell Downloads

My Dell Downloads är ett programvarudatalager som tillåter dig att ladda ner och installera programvara som var förinstallerad på datorn men som du inte fick media för.

 **ANMÄRKNING:** My Dell Downloads är inte tillgängligt i alla regioner.

 **ANMÄRKNING:** Du måste registrera dig för att få åtkomst till My Dell Downloads.

My Dell Downloads tillåter dig att:

- Se program som ursprungligen levererades med datorn.
- Ladda ner och installera programvara som du är berättigad till.
- Ändra lösenordet för ditt konto hos My Dell Downloads.

Så här registrerar du dig och använder My Dell Downloads:

1. Gå till **smartsource.dell.com/Web/Welcome.aspx**.
2. Följ instruktionerna på skärmen för att registrera datorn.
3. Installera om programvaran eller skapa en säkerhetskopiera för framtida bruk.

# Dell SupportAssist

SupportAssist ger systemuppdateringar, upptäcker problem och skickar varningar baserade på enheten, vilket gör det lättare att lösa och förebygga problem. Detta program ger support med hjälp av funktioner som hjälper dig att lösa problem och förhindrar att nya uppstår. Några funktioner inkluderar:

- **Varningar och uppdateringar**
- **Anpassad support**
- **Förutsägande problemlösning för att förebygga fel**

## Ladda ned Dell SupportAssist

SupportAssist kommer förinstallerat på alla nya datorer och surfplattor från Dell. Om du vill installera om SupportAssist ska du **ladda ned** programmet och köra installationsprogrammet.

## Öppna SupportAssist

**Windows 10** – Klicka eller peka på ikonen för Dell Hjälp & Support på startskärmen.

**Windows 8.1** – Klicka eller peka på My Dell-ikonen på startskärmen.

**Windows 7** – Klicka på **Start**  → **Alla program** → **Dell** → **My Dell** → **My Dell**.

## PC Checkup

 **ANMÄRKNING:** PC Checkup är endast tillgängligt på utvalda modeller. Använd PC Checkup för att kontrollera användningen av hårddisken, köra maskinvarudiagnostik och spåra ändringar som gjorts på datorn.

- **Drive Space Manager** – Hanterar hårddisken med hjälp av en visuell representation av det utrymme som upptas av varje filtyp.
- **Performance and Configuration History** – Övervakar systemhändelser och förändringar över tid. Detta verktyg visar alla maskinvaruskanningar, tester, systemändringar, kritiska händelser och systemets återställningspunkter.
  - **Detailed System Information** – Visa detaljerad information om konfiguration av maskinvara och operativsystem, komma åt kopior av servicekontrakt, garantiinformation samt alternativ för förlängning av garantin.
  - **Get Help** – Visa alternativen för teknisk support från Dell, kundsupport, genomgångar och utbildningar, onlineverktyg, servicehandboken, garantiinformation, svar på vanliga frågor o.s.v.
  - **Backup and Recovery** – Ger åtkomst till systemåterställningsverktyg som tillåter dig att:
    - Skapa en Dell Factory Image Restore-fil på datorn för att återställa datorn vid en senare tidpunkt.
    - Skapa säkerhetskopior och återställningsmedia.
  - **System Performance Improvement Offers** – Införskaffar programvaru- och maskinvarulösningar som hjälper dig att förbättra systemets prestanda.

## Solution Station

Solution Station är en informationsbyrå för premiumstödjtjänster som erbjuder datorkonfiguration och underhåll, nätverksinställningar och support, installation av hemunderhållningssystem o.s.v.

Du kan välja från en av följande supportkategorier beroende på dina behov: **Telefonsupport, support på plats (i hemmet) eller onlinetjänster.**

Tjänster som ingår inkluderar en kostnadsfri PC-hälsokontroll för optimerad funktion och ökad hastighet av datorn, hjälp med vanliga fel och felsökning, avlägsnande av virus och spionprogram, konfiguration av trådlöst nätverk m.m. Du kan även hitta artiklar och vanliga frågor och svar om de vanligaste problemen och instruktionerna om att utföra vanliga uppgifter.

Supportkategorierna erbjuder flexibel prissättning och varierande grad av kundinvolvering för att lösa problemen.

## Solution Station-erbjudanden

Typ	Erbjudande
Garanti och fortsatt underhåll	Förlängning av garanti eller tjänstekontrakt Dell Tech Concierge
Installationer och inställningar	Datorinstallation Inställning av trådlösa nätverk Programvaruinstallation Installation av Windows operativsystem Uppgraderingar av inbyggd maskinvara TV- och hemmabioinstallation Antivirusinstallation Konfigurering av internet och e-post Konfigurering av datortillbehör Konfigurering av föräldrakontroll för internet Filöverföring och säkerhetskopiering
Felsökning och reparation	Göra datorn snabbare Borttagning av virus och spionprogram Dataåterställning Felsökning av fel och problem med datorn Felsökning av fel och problem med nätverket

## Quickset

Quickset är ett paket med program som tillhandahåller förbättrad funktionalitet för din Dell-dator. Det ger enkel åtkomst till en rad olika funktioner som i normala fall skulle kräva flera steg. Några av de funktioner som du kan komma åt med Dell Quickset är:

- Konfigurera trådlöst kortkommando.
- Inaktivera eller aktivera laddning av batteriet.
- Ändra Fn-tangentens beteende.

 **ANMÄRKNING:** Quickset stöds inte på alla datorer.

## Installera Quickset

Quickset kommer förinstallerat på nya Dell-datorer. Om du behöver installera om Quickset ska du ladda ned det från Dells supportwebbsida på [www.dell.com/support](http://www.dell.com/support).

 **ANMÄRKNING:** Om du återställer datorn med hjälp av PC Restore eller liknande program, återställs även Quickset.

## NVIDIA 3D-program

Med det förinstallerade programmet NVIDIA 3DTV Play kan du spela 3D-spel, titta på Blu-ray 3D-videor och bläddra bland 3D-fotografier. Det stöder samma spel som NVIDIA 3D Vision. En lista med 3D-spel som stöds finns på [www.nvidia.com](http://www.nvidia.com).

 **ANMÄRKNING:** Läs support för NVIDIA för mer information om det här programmet.

 **ANMÄRKNING:** NVIDIA 3D är eventuellt inte tillgängligt på alla datorer.

### Spela spel i 3D

1. Kör spelet i helskärmsläge.
2. Om du ser ett meddelande som anger att det nuvarande läget inte är kompatibelt med HDMI 1.4, ska du ställa in upplösningen i spelet på 1280 x 720 (720p) i HD 3D-läge.

### Kortkommandon

Här följer några kortkommandon som är tillgängliga för 3D-spel:

Tangenter	Beskrivning	Funktion
<Ctrl><t>	Visar/döljer stereoskopiska 3D-effekter	Sätter på eller stänger av 3DTV Play. <b>ANMÄRKNING:</b> Spelprestandan kan reduceras vid användning av HD 3D-läget även om 3DTV Play är inaktiverat. För att maximera prestandan väljer du HD- eller SD-läget när 3DTV Play är inaktiverat.
<Ctrl><F4>	Ökar 3D-djupet	Ökar 3D-djupet i det aktuella spelet.
<Ctrl><F3>	Minskar 3D-djupet	Minskar 3D-djupet i det aktuella spelet.

<Ctrl><F11>		Tar 3D-skärmdumpar av det aktuella spelet och sparar filen i en mapp i mappen <b>Dokument</b> . Använd NVIDIA 3D Photo Viewer för att granska filen.
<Ctrl><Alt><Insert>	Visar/gömmar kompatibilitetsmeddelanden i spelet	Visar inställningarna som rekommenderas av NVIDIA för det aktuella spelet.
<Ctrl><F6>	Ökar konvergensen	Flyttar objekt närmare dig. Maximal konvergens placerar alla objekt framför scenen i ditt utrymme. Används även för att placera lasersiktet.
<Ctrl><F5>	Minskar konvergensen	Flyttar objekt bort från dig. Minimal konvergens placerar alla objekt bakom scenen i ditt utrymme. Används även för att placera lasersiktet.

 **ANMÄRKNING:** Mer information finns i hjälpfilen för NVIDIA-programmet.

## DellConnect

DellConnect är ett onlineverktyg som ger Dell-ombud åtkomst till din dator (under din övervakning) så att de kan diagnostisera och lösa problem på din dator på distans. Det tillåter en teknisk supportrepresentant att interagera med din dator med ditt tillstånd.

En DellConnect-begäran initieras av en teknisk supportrepresentant när det är nödvändigt för felsökning.

 **ANMÄRKNING:** DellConnect och användarvillkor finns tillgängligt på [www.dell.com/DellConnect](http://www.dell.com/DellConnect).



# Återställa operativsystemet

## Alternativ för systemåterställning

Du kan återställa operativsystemet på datorn med hjälp av ett av följande alternativ:

△ **VIKTIGT: Användning av Dell Factory Image Restore eller skivan med operativsystemet tar permanent bort alla datafiler på datorn. Om det är möjligt rekommenderar vi att du säkerhetskopierar alla datafiler innan du använder dessa alternativ.**

Alternativ	Beskrivning
Dell Backup and Recovery	Använd det här som ditt första alternativ till att återställa operativsystemet.
Skivor för att installera om	Använd när operativsystemsproblemet hindrar användning av Dell Backup and Recovery eller när du installerar Windows på en ny eller utbytt hårddisk.
Systemåterställning	Använd detta för att återställa konfigurationen av operativsystemet till en tidigare tidpunkt utan att påverka dina filer.
Dell Factory Image Restore	Använd detta som det sista alternativet för att återställa operativsystemet. Användning av denna metod raderar alla filer och program som du sparat eller installerat efter att du fick datorn.

# Dell Backup and Recovery

Dell Backup and Recovery har två versioner:

- Dell Backup and Recovery Basic
- Dell Backup and Recovery Premium

Egenskaper	Basic	Premium
Återställer systemet till fabriksinställningarna	✓	✓
Säkerhetskopierar filerna manuellt	✓	✓
Återställer filerna från säkerhetskopia	✓	✓
Säkerhetskopierar och återställer via molnet (Du måste köpa ett abonnemang för molnlagring för att använda den här funktionen efter 60 dagar)	✓	✓
Säkerhetskopierar filer kontinuerligt för att minimera dataförlust	X	✓
Skapar en fullständig säkerhetskopia av systemet (inklusive applikationer och inställningar)	X	✓
Slår samman flera säkerhetskopior och arkiverar gamla säkerhetskopior	X	✓
Säkerhetskopierar och återställer filer baserat på typ	X	✓

## Dell Backup and Recovery Basic

### Få tillgång till Dell Backup and Recovery

1. Starta datorn.
2. Öppna snabbknappen Sök.
3. Klicka på **Appar** och skriv in `Dell Backup and Recovery` i sökfältet.
4. Klicka på **Dell Backup and Recovery** i listan med sökresultat.

## Skapa skivor för att installera om

1. Kör Dell Backup and Recovery.
2. Klicka på eller peka på panelen **Factory Recovery Media** (Fabriksåterställningsmedia).
3. Följ instruktionerna på skärmen.

## Återställa datorn

1. Kör Dell Backup and Recovery.
2. Klicka på eller peka på panelen **Recovery** (Återställning).
3. Klicka på eller peka på **System Recovery** (Systemåterställning).
4. Klicka på eller peka på **Yes, Continue** (Ja, Fortsätt).
5. Följ instruktionerna på skärmen.

## Dell Backup and Recovery Premium

△ **VIKTIGT:** Även om du har alternativet att bevara dina personliga filer under återställningsprocessen, rekommenderas att du säkerhetskopierar dina personliga filer på en separat enhet eller skiva innan du använder återställningsalternativet.

✎ **ANMÄRKNING:** Om du har beställt Dell Backup and Recovery Premium med datorn genom ett program som levereras digitalt, behöver du ladda ner Dell Backup and Recovery Basic först för att få tillgång till alternativet Dell Backup and Recovery Premium.

## Uppgradera till Dell Backup and Recovery Premium

1. Kör Dell Backup and Recovery.
2. Klicka på titeln **Backup** (Säkerhetskopiering) och välj **Data Backup** (Säkerhetskopiering av data).
3. Klicka på **Upgrade to Dell Backup and Recovery Premium** (Uppgradera till Dell Backup and Recovery Premium).

## Återställa data från en säkerhetskopia av systemet

1. Kör Dell Backup and Recovery.
2. Klicka på titeln **Backup** (Säkerhetskopiering) och välj **System Backup** (Systemsäkerhetskopiering).
3. Följ instruktionerna på skärmen.

## Återställa specifika filer eller mappar från en fullständig systemsäkerhetskopiering

1. Kör Dell Backup and Recovery.
2. Klicka på titeln **Recovery** (Återställning) och välj **Data Recovery** (Dataåterställning).
3. Klicka på eller peka på **Yes, Continue** (Ja, Fortsätt).
4. Följ instruktionerna på skärmen.

## Återställa specifika filer eller mappar från en säkerhetskopiering av filer & mappar

1. Kör Dell Backup and Recovery.
2. Klicka på eller peka på panelen **Recovery** (Återställning) och välj sedan **Recover your Data** (Dataåterställning).
3. Klicka på eller peka på **Browse** (Bläddra), stäng filerna och mapparna och välj sedan **OK**.
4. Klicka på eller peka på **Restore Now** (Återställa nu).
5. Följ instruktionerna på skärmen.

## Utföra en fullständig systemsäkerhetskopiering

1. Kör Dell Backup and Recovery.
2. Klicka på panelen **Backup** (Säkerhetskopiera) och välj sedan **System Recovery** (Systemåterställning).
3. Klicka på eller peka på **Backup Now** (Säkerhetskopiera nu).
4. Följ instruktionerna på skärmen.

# Dell Factory Image Restore

△ **VIKTIGT:** Användning av Dell Factory Image Restore tar permanent bort alla program och drivrutiner som du har installerat efter att du fick datorn. Förbered en säkerhetskopia av alla program som du behöver installera om innan du använder Dell Factory Image Restore.

✍ **ANMÄRKNING:** Dell Factory Image Restore kanske inte är tillgängligt i vissa länder eller på vissa datorer.

Använd endast Dell Factory Image Restore som en sista utväg för att återställa operativsystemet. Det här alternativet återställer programvaran på hårddisken till det ursprungliga tillståndet när den levererades. Alla program eller filer som lagts till efter att du fått datorn – inklusive datafiler som bilder, musik och videor – tas bort permanent.



## Öppna Dell Factory Image Restore

△ **VIKTIGT:** Användning av Dell Factory Image Restore tar permanent bort alla data på hårddisken och tar bort alla program och drivrutiner som du har installerat efter att du fick datorn. Om det är möjligt rekommenderar vi att du säkerhetskopierar alla data innan du genomför Dell Factory Image Restore. Använd endast Dell Factory Image Restore om andra återställningsmetoder misslyckas.

Efter två misslyckade försök att starta om operativsystemet försöker uppstartsekvensen automatiskt att utföra systemåterställningsalternativen och en automatisk reparation.

## Starta Dell Factory Image Restore

△ **VIKTIGT:** Användning av Dell Factory Image Restore tar permanent bort alla data på hårddisken och tar bort alla program och drivrutiner som du har installerat efter att du fick datorn. Om det är möjligt rekommenderar vi att du säkerhetskopierar alla data innan du genomför Dell Factory Image Restore. Använd endast Dell Factory Image Restore om systemåterställning inte löste problemet med operativsystemet.

1. Sätt på eller starta om datorn.
2. Tryck på <F8> ett par gånger när DELL-logotypen visas för att öppna fönstret **Advanced Boot Options** (Avancerade startalternativ).  
 **ANMÄRKNING:** Om du väntar för länge och operativsystemets logotyp visas, vänta tills du ser Microsoft Windows-skrivbordet, starta sedan om datorn och prova igen.
3. Välj **Repair your computer** (Reparera datorn). Fönstret **System Recovery Options** (Systemåterställningsalternativ) visas.
4. Välj en tangentbordslayout och klicka på **Next** (Nästa).
5. Logga in på en lokal dator.
6. Välj **Dell Factory Image Restore** eller **Dell Factory Tools** → **Dell Factory Image Restore** (beroende på datorns konfiguration).
7. Klicka på eller peka på **Next** (Nästa). Skärmen **Confirm Data Deletion** (Bekräfta databorttagning) visas.  
 **ANMÄRKNING:** Om du inte vill fortsätta med Factory Image Restore klickar du på **Cancel** (Avbryt).
8. Markera kryssrutan för att bekräfta att du vill fortsätta omformateringen av hårddisken och återställa systemprogramvaran till fabriksinställningarna, och klicka sedan på **Next** (Nästa). Återställningsprocessen börjar och kan ta 20 minuter eller mer att slutföra.
9. När återställningen är klar startar du om datorn genom att klicka på **Finish** (Slutför).

# Systemåterställning

△ **VIKTIGT: Säkerhetskopiera datafiler regelbundet. Systemåterställning övervakar eller återställer inte dina datafiler.**

Systemåterställning är ett verktyg i Microsoft Windows som hjälper dig att ångra programändringar på datorn utan att påverka dina personliga filer som dokument, bilder, e-post o.s.v.

Varje gång du installerar ett program eller enhetsdrivrutin uppdaterar datorn Windows systemfiler för att stödja den nya programvaran eller enheten. Ibland kan detta skapa oförutsedda problem. Systemåterställning hjälper dig att återställa Windows systemfiler till ett tillstånd före installationen av programvaran eller enhetsdrivrutinen.

Systemåterställning skapar och sparar återställningspunkter i regelbundna intervaller. Du kan använda dessa återställningspunkter (eller skapa dina egna återställningspunkter) för att återställa datorns systemfiler till ett tidigare tillstånd.

Använd systemåterställning om ändringar av program, drivrutiner eller andra systeminställningar har lämnat datorn i ett oönskat tillstånd.

✎ **ANMÄRKNING:** Om en nyligen installerad maskinvara kan vara orsaken, ta bort eller koppla bort maskinvaran och försök med en systemåterställning.

✎ **ANMÄRKNING:** Systemåterställning säkerhetskopierar inte dina personliga filer och därför kan den inte återställa de personliga filer som tas bort eller skadas.

## Windows 10

### Använda systemåterställning

1. Högerklicka på (eller håll nedtryckt) knappen Start och välj sedan **Kontrollpanelen**.
2. Skriv Återställning i sökfältet.
3. Klicka på eller peka på **Återställning**
4. Klicka på eller peka på **Öppna Systemåterställning**.
5. Klicka på eller peka på **Nästa** och följ instruktionerna på skärmen.

### Ångra den senaste systemåterställningen

1. Högerklicka på (eller håll nedtryckt) knappen Start och välj sedan **Kontrollpanelen**.
2. Klicka på eller peka på **Säkerhet och underhåll**.

3. Klicka på eller peka på **Återställning**.
4. Klicka på **Öppna systemåterställning** och följ instruktionerna på skärmen för att ångra den senaste systemåterställningen.

## Windows 8.1

### Använda systemåterställning



1. Klicka på eller peka på **Inställningar** i snabbknappens sidofält.
2. Klicka på eller peka på **Kontrollpanelen**.
3. Skriv Återställning i sökfältet.
4. Klicka på eller peka på **Återställning** och klicka på eller peka på **Öppna Systemåterställning**.
5. Följ instruktionerna på skärmen.

### Ångra den senaste systemåterställningen

1. Klicka på eller peka på **Inställningar** i snabbknappens sidofält.
2. Klicka på eller peka på **Kontrollpanelen**.
3. I fönstret System ska du klicka på eller peka på **Åtgärdscenter**.
4. Klicka på **Återställning** i nedre högra hörnet på Åtgärdscenter.
5. Klicka på **Öppna systemåterställning** och följ instruktionerna på skärmen för att ångra den senaste systemåterställningen.

## Windows 7

### Använda systemåterställning

1. Klicka på **Start** .
2. Skriv in Systemåterställning i sökfältet och tryck på <Retur>.
  -  **ANMÄRKNING:** Ett fönster för kontroll av användarkonto kan visas. Om du är administratör för datorn, klickar du på **Fortsätt**. Annars kontaktar du en administratör för datorn.
3. Klicka på **Nästa** och följ anvisningarna på skärmen.



## Ångra den senaste systemåterställningen

I den händelse att Systemåterställning inte löser problemet kan du ångra den senaste systemåterställningen.

 **ANMÄRKNING:** Spara och stäng alla öppna filer och avsluta alla öppna program innan du ångra den senaste systemåterställningen. Du bör varken ändra, öppna eller radera filer eller program innan systemåterställningen är klar.

1. Klicka på eller peka på Start .
2. Skriv in Systemåterställning i sökfältet och tryck på <Retur>.
3. Klicka på **Ångra min senaste återställning**, klicka på **Nästa** och följ instruktionerna på skärmen.

## Operativsystemskiva

 **VIKTIGT:** Att återinstallera operativsystemet med hjälp av en operativsystemskiva tar permanent bort alla data och alla program från datorn.

 **ANMÄRKNING:** Skivan med operativsystemet är valfri och levereras kanske inte med datorn.

Du kan använda skivan med operativsystemet för att installera eller installera om operativsystemet på datorn. Du måste installera om alla drivrutiner och program efter att du har installerat om operativsystemet.

### Installera om operativsystemet med operativsystemskivan

För att installera om operativsystemet:

1. Sätt i operativsystemskivan och starta om datorn.
2. Tryck på <F12> direkt när DELL-logotypen visas för att öppna startmenyn.

 **ANMÄRKNING:** Om du väntar för länge och operativsystemets logotyp visas, fortsätter du att vänta tills datorn laddar operativsystemet, starta sedan om datorn och försök igen.

3. Välj cd-/dvd-enheten i listan och tryck på <Retur>.
4. Följ instruktionerna på skärmen.

## Systemåterställningsmedia

Systemåterställningsmedia som skapades med Dell Backup and Recovery tillåter dig att återställa dina hårddiskar till det tillstånd som de var i när du köpte datorn samtidigt som du bevarar filerna på datorn.

Använd Dell Backup and Recovery för att skapa systemåterställningsmedia.

### Återställa datorn med systemåterställningsmedia

Så här återställer du datorn med systemåterställningsmedia:

1. Stäng av datorn.
2. Sätt in skivan för systemåterställning i den optiska enheten eller anslut USB-nyckeln och sätt på datorn.
3. Tryck på <F12> direkt när DELL-logotypen visas för att öppna startmenyn.  
 **ANMÄRKNING:** Om du väntar för länge och operativsystemets logotyp visas, fortsätter du att vänta tills datorn laddar operativsystemet, starta sedan om datorn och försök igen.
4. Markera det media som du använder för återställning och tryck på <Retur>.
5. Om du uppmanas att trycka på en tangent, gör du det snabbt för att starta från startenheten.
6. Följ instruktionerna på skärmen för att slutföra återställningsprocessen.

# Felsökning

---

## Grundläggande felsökningssteg

Det här avsnittet beskriver några grundläggande felsökningssteg du kan använda för att lösa vanliga problem med datorn.

- Se till att datorn är på och att alla komponenter får ström.
- Se till att alla kablarna är ordentligt anslutna till respektive portar.
- Se till att kablarna inte är skadade eller slitna.
- Se till att det inte finns några böjda eller trasiga stift på kontakterna.
- Starta om datorn och kontrollera om problemet kvarstår.
- För problem med internetuppkopplingen, koppla bort modemmet och routern från eluttaget, vänta i ungefär 30 sekunder och koppla sedan in strömkablarna och försök ansluta igen.

 **ANMÄRKNING:** Om du vill ha mer information om felsökning, lösningar på vanliga problem och vanliga frågor och svar går du till [www.dell.com/support](http://www.dell.com/support). Information om att kontakta Dell för teknisk support finns på "[Kontakta Dell](#)".

## Diagnostik

Datorn har ett inbyggt diagnosverktyg för att hjälpa dig att fastställa problem med datorn. Dessa verktyg kan meddela dig om ett problem med hjälp av felmeddelanden, ljuskoder eller pipkoder.

### Systemutvärdering före uppstart

Du kan använda PSA (Pre-boot System Assessment) för att diagnostisera olika problem med maskinvaran. ePSA testar enheter som moderkortet, tangentbordet, bildskärmen, minnet och hårddisken.

 **ANMÄRKNING:** PSA kanske inte stöds på alla datorer.

### Starta PSA

1. Sätt på eller starta om datorn.
2. Tryck på <F12> när Dell-logotypen visas för att öppna BIOS-inställningsprogrammet.

 **ANMÄRKNING:** Om du väntar för länge och operativsystemets logotyp visas, ska du vänta tills Windows-skrivbordet visas och starta om datorn och sedan prova igen.

3. Välj **Diagnostik** och tryck på <Retur>.

4. Följ instruktionerna på skärmen för att slutföra testet.

Om en komponent inte klarar testet, stannar testet, datorn piper och en felkod visas. Anteckna felkoden/felkoderna och leta efter en lösning på **www.dell.com/support** eller kontakta Dell.

Följ instruktionerna på skärmen för att fortsätta till nästa test, testa den komponent som inte klarade testet igen eller avbryt testet och starta om datorn.

Om PSA slutförs utan problem visas följande meddelande på skärmen:

"No problems have been found with this system so far. Do you want to run the remaining memory tests? This will take about 30 minutes or more. Do you want to continue? (Recommended) ." ("Inga problem har detekterats för det här systemet hittills. Vill du köra återstående minnestester? Det tar ca 30 minuter eller mer. Vill du fortsätta (rekommenderas)."). Tryck på <y> för att fortsätta om du upplever problem med minnet. Om du inte vill fortsätta trycker du på <n> för att avsluta testet.

 **ANMÄRKNING:** Du kan trycka på <Esc> närsomhelst för att avbryta testet och starta om datorn.

## Förbättrad PSA

Du kan använda ePSA (Enhanced Pre-Boot System Assessment) för att diagnostisera olika problem med maskinvaran. ePSA testar enheter som moderkortet, tangentbordet, bildskärmen, minnet och hårddisken.

 **ANMÄRKNING:** ePSA kanske inte stöds på alla datorer.

Startskärmen för ePSA är indelad i tre områden:

- Enhetsfönster – Visas på vänster sida av ePSA-startskärmen. Den visar alla enheter i datorn och kan användas för att välja enheter.
- Kontrollfönster – Visas nere till höger på ePSA-startskärmen.
  - Genom att markera kryssrutan **Thorough Test Mode** (Noggrant testläge) i kontrollfönstret, maximeras omfattningen och tidslängden på testerna.
  - Statusfältet visas på den nedre vänstra sidan av kontrollfönstret och visar den övergripande testprocessen.
  - För att testa de valda enheterna klickar du på **Run Tests** (Kör tester).
  - För att avsluta ePSA och starta om datorn klickar du på **Exit** (Stäng).
- Statusfönster – Visas på höger sida av ePSA-startskärmen.

Statusområdet har fyra flikar:

- **Konfiguration** – Visar detaljerad konfigurations- och statusinformation om alla enheter som kan testas med ePSA.
- **Resultat** – Visar alla tester som körs, deras aktivitet och resultaten för varje test.
- **Systemhälsa** – Visar status för batteri, strömadapter, fläktar o.s.v.
- **Aktivitetslogg** – Ger detaljerad information om alla tester. Kolumnen **Stat** visar status för alla test.

## LCD BIST

LCD BIST (Inbyggt självttest) hjälper dig att avgöra om ett problem med skärmen orsakas av LCD:n eller någon annan del. Det här testet kan visa olika färger och text på skärmen och om du inte märker av problemet under testet så ligger problemet utanför LCD:n.

 **ANMÄRKNING:** Tillbehör kan ha diagnostik som är specifik för dem. Mer information finns i dokumentationen för tillbehören.

### Starta LCD BIST

1. Sätt på eller starta om datorn.
2. Tryck på <F12> när Dell-logotypen visas för att öppna BIOS-inställningsprogrammet.  
 **ANMÄRKNING:** Om du väntar för länge och operativsystemets logotyp visas, ska du vänta tills Windows-skrivbordet visas och starta om datorn och sedan prova igen.
3. Välj **Diagnostik** och tryck på <Retur>.
4. Om du inte ser en färgad linje på skärmen ska du trycka på <N> för att öppna LCD BIST.

## Starta ePSA

För att starta ePSA:

1. Starta om datorn.
2. Tryck på <F12> när Dell-logotypen visas för att öppna BIOS-inställningsprogrammet.  
 **ANMÄRKNING:** Om du väntar för länge och operativsystemets logotyp visas, ska du vänta tills Windows-skrivbordet visas och starta om datorn och sedan prova igen.
3. Välj **Diagnostik** och tryck på <Retur>.
4. Följ instruktionerna på skärmen för att slutföra testet och anteckna eventuella felmeddelanden som visas.

Om en komponent inte klarar testet, stannar testet, datorn piper och en felkod visas. Anteckna felkoden/felkoderna och leta efter en lösning på **[www.dell.com/support](http://www.dell.com/support)** eller kontakta Dell.

Följ instruktionerna på skärmen för att fortsätta till nästa test, testa den komponent som inte klarade testet igen eller avbryt testet och starta om datorn.

Om PSA slutförs utan problem visas följande meddelande på skärmen:  
"No problems have been found with this system so far. Do you want to run the remaining memory tests? This will take about 30 minutes or more. Do you want to continue? (Recommended) ." ("Inga problem har detekterats för det här systemet hittills. Vill du köra återstående minnestester? Det tar ca 30 minuter eller mer. Vill du fortsätta (rekommenderas)."). Tryck på <y> för att fortsätta om du upplever problem med minnet. Om du inte vill fortsätta trycker du på <n> för att avsluta testet.

Om ePSA slutförs med problem visas följande meddelande på skärmen:  
"Testing completed. One or more errors were detected." ("Test slutfört. Ett eller fler fel detekterades.").

Fliken **Event Log** (Aktivitetslogg) i **Status**-fönstret visar de fel som uppstod under ePSA-testen.

## Pipkoder

Datorn kan avge ett antal ljudsignaler under uppstart om det finns fel eller problem. Dessa ljudsignaler kallas pipkod och identifierar ett problem. Om detta inträffar ska du anteckna pipkoden och kontakta Dell för att få hjälp.

 **ANMÄRKNING:** Vissa av de pipkoder som beskrivs i tabellen nedan kanske inte gäller för din dator.

Pipkoder	Möjliga problem
En	Möjligt moderkortsfel – Felaktig BIOS ROM-kontrollsumma
Två	Inget RAM-minne kunde identifieras <b>ANMÄRKNING:</b> Om du har installerat eller bytt ut minnesmodulen ska du kontrollera att den sitter ordentligt på plats.
Tre	Möjligt systemkortsfel – Kretsuppsättningsfel
Fyra	Fel vid läsning från/skrivning till RAM-minnet
Fem	Fel på realtidsklockan
Sex	Fel på grafikkortet eller grafikstyrenheten
Sju	Processorfel <b>ANMÄRKNING:</b> Dessa pipkoder stöds endast för datorer med en Intel-processor.
Åtta	Visningsfel

# BIOS

---

BIOS lagrar information om maskinvaran på datorn och skickar informationen till operativsystemet när datorn startas. Du kan ändra de grundläggande maskinvaruinställningarna som lagras i BIOS med BIOS-inställningsprogrammet.

Du kan använda BIOS-inställningsprogrammet för att:

- Ställa in eller ändra ett alternativ som användaren kan välja, t.ex. användarlösenordet.
- Fastställa enheterna som är installerade på datorn, t.ex. mängden minne, typ av hårddisk m.m.
- Ändra information om systemkonfigurationen när du har lagt till, ändrat eller tagit bort maskinvara i datorn.

## Ändra BIOS-inställningarna

 **VIKTIGT: Felaktiga inställningar i BIOS-inställningsprogrammet kan medföra att datorn inte startar, fungerar felaktigt eller så kan datorn skadas.**

Du kan behöva ändra inställningar som datum och tid, startenheter och startsekvensen, aktivera eller inaktivera PowerShare o.s.v. Om du vill ändra inställningarna öppnar du BIOS-inställningsprogrammet, hittar den inställning som du vill ändra och följer anvisningarna på skärmen.

## Öppna BIOS-inställningsprogrammet

1. Sätt på eller starta om datorn.
2. Tryck på <F2> när Dell-logotypen visas för att öppna BIOS-inställningsprogrammet.

 **ANMÄRKNING:** Om du väntar för länge och operativsystemets logotyp visas, ska du vänta tills Windows-skrivbordet visas och starta om datorn och sedan prova igen.



# Återställa BIOS-lösenordet

BIOS-lösenord används för att ge extra säkerhet till datorer. Du kan ställa in att datorn ska be om ett lösenord vid uppstart eller när BIOS-inställningsprogrammet öppnas.

Använd en av följande metoder, beroende på typ av dator, för att återställa förlorade eller glömda BIOS-lösenord.

**⚠ VIKTIGT: Återställning av BIOS-lösenord involverar radering av alla data från CMOS. Om du har ändrat några BIOS-inställningar måste du göra dessa ändringar igen efter att du har återställt lösenordet.**

## Ta bort CMOS-batteriet

**⚠ VARNING:** Läs igenom säkerhetsinstruktionerna innan du utför något arbete inuti datorn.

Nästan alla systemkort använder ett knappcells batteri som hjälper till att behålla BIOS-inställningarna, inklusive lösenordet. Återställa lösenordet genom att ta bort knappcells batteriet, vänta i 15–30 minuter och sätt sedan tillbaka knappcells batteriet.

**✎ ANMÄRKNING:** Mer information om var knappcells batteriet sitter och anvisningar om att ta bort och byta det finns i *Snabbstartguide* på [www.dell.com/support](http://www.dell.com/support).

## Använda moderkortets bygel

**✎ ANMÄRKNING:** Moderkortets bygel är endast tillgänglig på stationära datorer.

Nästan alla systemkort på stationära datorer innehåller en bygel för att radera CMOS-inställningar tillsammans med BIOS-lösenordet. Placeringen av den här bygeln varierar beroende på systemkort. Leta efter bygeln nära CMOS-batteriet, vanligtvis märkt CLR, CLEAR, CLEAR CMOS o.s.v.

Information om hur du rensar lösenord och rensar CMOS-inställningar finns i datorns *Snabbstartguide* på [www.dell.com/support](http://www.dell.com/support).

# Ändra startsekvensen

Du kan behöva ändra startsekvensen för att starta från en annan enhet än standardenheten, till exempel när du installerar om operativsystemet eller använder en återställningsdisk eller USB-enhet.

Du kan välja startordning i uppstartsmenyn eller i BIOS-inställningsprogrammet.

## Med startmenyn

Använd startmenyn för att ändra startsekvensen på datorn för den aktuella uppstarten.

 **ANMÄRKNING:** Datorn startar från den valda enheten endast för den aktuella uppstarten och återgår till standardenheten nästa gång du startar om datorn.

Välj en startenhet med hjälp av startmenyn:

1. Sätt på eller starta om datorn.
2. Tryck på F12 när Dell-logotypen visas för att komma till startmenyn.  
 **ANMÄRKNING:** Om du väntar för länge och operativsystemets logotyp visas, ska du vänta tills Windows-skrivbordet visas och starta om datorn och sedan prova igen.
3. Använd uppåtpilen eller nedåtpilen för att markera den enhet som du vill starta från och tryck på Retur.

## Använda BIOS-inställningsprogrammet

Använd BIOS-inställningsprogrammet för att välja i vilken ordning datorn hanterar enheter vid uppstart.

Så här ändrar du startordningen i BIOS-inställningsprogrammet:

1. Öppna BIOS-inställningsprogrammet.
2. Välj fliken **Boot** (Start).
3. Markera kryssrutan för att aktivera eller inaktivera enheterna som ska användas vid uppstart.
4. Flytta enheterna upp eller ner för att ändra startsekvensen.  
 **ANMÄRKNING:** Den första enheten i listan är standardstartenheten.

# Få hjälp och kontakta Dell

## Få hjälp

Du kan få information om och hjälp med produkter och tjänster från Dell med hjälp av dessa självhjälpresurser online:

Information om produkter och tjänster från Dell

[www.dell.com](http://www.dell.com)

Windows 8.1 och Windows 10

Dell Hjälps & Support-app



Windows 10

Komma igång-app



Windows 8.1

Hjälps + tips-app



Öppna hjälpen i Windows 8, Windows 8.1 och Windows 10

I Windows Search skriver du **Hjälps och Support** och trycker på **Retur**.

Öppna hjälpen i Windows 7

Klicka eller peka på **Start** → **Hjälps och support**.

Onlinehjälp för operativsystem

[www.dell.com/support/windows](http://www.dell.com/support/windows)  
[www.dell.com/support/linux](http://www.dell.com/support/linux)

Felsökningsinformation, bruksanvisningar, inställningsinformation, produktspecifikationer, bloggar med teknisk hjälp, drivrutiner, programvaruuppdateringar o.s.v.



[www.dell.com/support](http://www.dell.com/support)

Läs mer om ditt operativsystem, ställa in och använda datorn, säkerhetskopiering av data, diagnostik o.s.v.

Se Jag och min Dell på [www.dell.com/support/manuals](http://www.dell.com/support/manuals).

## Kontakta Dell

Information om att kontakta Dell för försäljning, teknisk support eller kundtjänstproblem finns på [www.dell.com/contactdell](http://www.dell.com/contactdell).

-  **ANMÄRKNING:** Tillgänglighet varierar efter land och produkt, och vissa tjänster kanske inte är tillgängliga i ditt land.
-  **ANMÄRKNING:** Om du inte har en fungerande internetanslutning kan du hitta kontaktinformation på fakturan, följesedeln, räkningen och i Dells produktkatalog.

# Referenser

---

## Datorunderhåll

Det rekommenderas att du utför följande åtgärder för att undvika vanliga problem med datorn:

- Se till att det finns en direkt åtkomst till en strömkälla, tillräckligt med ventilation och en plan yta att ställa datorn på.
- Du får inte blockera luftintagen eller stoppa in främmande föremål i dem. Du bör också undvika att damm samlas i luftintagen.
- Säkerhetskopiera data regelbundet.
- Genomför regelbundna virusskanningar.
- Sök igenom datorn efter fel med SupportAssist och andra verktyg som finns tillgängliga på datorn.
- Rengör datorn regelbundet med en mjuk och torr trasa.

△ **VIKTIGT: Användning av vatten eller andra lösningsmedel för att rengöra datorn kan skada datorn.**

- Se till att det finns tillräckligt med ledigt utrymme på hårddisken. Om du inte har tillräckligt med ledigt utrymme kan det leda till försämrade prestanda.
- Aktivera automatiskt Windows och andra programvaruuppdateringar för att ta itu med problem med programvara och förbättra datorsäkerheten.

## Energisparlägen

Strömhantering hjälper dig att minska datorns strömförbrukning genom att reglera strömtillförseln till de olika komponenterna. Med BIOS-inställningsprogrammet och operativsystemet kan du konfigurera om strömförsörjningen till vissa komponenter ska minskas eller stängas av.

Exempel på vanliga strömsparlägen i Microsoft Windows är:

- **Strömsparläge** – Strömsparläge är ett energisparläge som gör det möjligt för datorn att snabbt återgå till full drift (vanligtvis inom några sekunder) när du vill börja arbeta igen.
- **Viloläge** – Viloläge lagrar alla dina öppna dokument och program på hårddisken och stänger sedan av datorn.

- **Hybridströmsparläge** – Hybridströmsparläge är en kombination av strömsparläge och viloläge. Det lagrar alla dina öppna dokument och program i minnet och på hårddisken, och försätter sedan datorn i ett lågenergiläge så att du snabbt kan återuppta arbetet. När hybridströmsparläget är aktivt sätts datorn automatiskt i hybridströmsparläge när du sätter datorn i strömsparläge.
- **Avstängning** – Att stänga av datorn hjälper när du inte planerar att använda datorn under en längre tid. Det hjälper till att hålla datorn säker och sparar även mer energi. Stäng av datorn innan du lägger till eller tar bort maskinvara inuti datorn. Det rekommenderas inte att stänga av datorn när du snabbt behöver återuppta arbetet.

## Konfigurera ströminställningarna

Så här konfigurerar du ströminställningarna:

### Windows 10/8.1

1. Klicka eller peka på **Start** → **Alla appar**.
2. Klicka eller peka på **Kontrollpanelen** under **Windows System**.
  - ✎ **ANMÄRKNING:** För Windows 8.1/Windows RT ska du klicka på eller peka på **Inställningar** på snabbknappens sidopanel och klicka eller peka på **Kontrollpanelen**.
3. Om Kontrollpanelen visas per kategori ska du klicka eller peka på rullgardinsmenyn **Visa efter:** och välja **Små ikoner** eller **Stora ikoner**.
4. Klicka eller peka på **Energialternativ**.
5. Du kan välja ett schema i listan med tillgängliga alternativ beroende på datoranvändningen.
6. Klicka på **Ändra schemainställningar** för att modifiera ströminställningarna.

### Windows 7

1. Klicka på **Start**  → **Kontrollpanelen** → **Energialternativ**.
2. Du kan välja ett schema i listan med tillgängliga alternativ beroende på datoranvändningen.
3. Ändra energiinställningarna genom att klicka på **Ändra schemainställningar**.

## Konfigurera strömbrytarens beteende

Så här konfigurerar du strömbrytarens beteende:

### Windows 10/8.1

1. Högerklicka var som helst på Startskärmen.
2. Klicka på **Alla appar**-ikonen längst ner i högra hörnet på skärmen.
3. Klicka eller peka på **Kontrollpanelen** under **Windows System**.  
 **ANMÄRKNING:** För Windows 8.1/Windows RT ska du klicka på eller peka på **Inställningar** på snabbknappens sidopanel och klicka eller peka på **Kontrollpanelen**.
4. Om Kontrollpanelen visas per kategori ska du klicka eller peka på rullgardinsmenyn **Visa efter:** och välja **Små ikoner** eller **Stora ikoner**.
5. Klicka på eller peka på **Energialternativ**.
6. Klicka på eller peka på **Ange hur strömbrytarna ska fungera**.  
Du kan välja olika alternativ när datorn körs på batteri och när den är ansluten till en strömadapter.
7. Klicka på eller peka på **Spara ändringar**.

### Windows 7

1. Klicka på **Start**  → **Kontrollpanelen** → **Energialternativ**.
2. Klicka på **Ange hur strömbrytarna ska fungera**.
3. Välj vad du vill att datorn ska göra när du trycker på strömbrytaren i rullgardinsmenyn bredvid **När jag trycker på strömbrytaren**.  
Du kan välja olika alternativ när datorn körs på batteri och när den är ansluten till en strömadapter.
4. Klicka på **Spara ändringar**.

## Förlänga batteritiden

Drifftiden för ett batteri, vilken är tiden som batteriet kan hålla en laddning, varierar beroende på hur du använder den bärbara datorn.

Batteriets drifftid minskar märkbart om du använder:

- Optiska enheter.
- Trådlösa kommunikationsenheter, ExpressCard-kort, mediekort eller USB-enheter.
- Hög ljusstyrka på skärmen, 3D-skärmsläckare eller andra energiintensiva program som komplexa 3D-grafikprogram eller spel.

Du kan förbättra batteriprestandan genom att:

- Ansluta datorn till ett eluttag när det är möjligt. Batteriets livslängd minskar med antalet gånger som det laddas ur och laddas upp.
- Konfigurera ströminställningarna med Microsoft Windows energialternativ för att optimera datorns energiförbrukning (se "Energisparlägen").
- Använd energisparfunktionerna viloläge/strömsparläge och hybridströmsparläge.

 **ANMÄRKNING:** Batteriets drifttid minskar med tiden beroende på hur ofta batteriet används och under vilka förhållanden det används.

Du kan konfigurera hur batteriladdningen görs och öka batterilivslängden.

### Dell Longevity Mode (Hållbarhetsläget)

Batteriets livslängd kan minskas om datorn ofta kopplas in eller ur från nätström utan att låta batteriet laddas ur fullständigt. Energisparläget skyddar batteriet genom att minska hur mycket batteriet laddas och förhindrar batteriet från att laddas upp och laddas ur ofta.

Den bärbara datorn från Dell övervakar automatiskt batteriets laddnings- och urladdningsbeteende och, om möjligt, visas ett meddelande för att aktivera hållbarhetsläget.

 **ANMÄRKNING:** Hållbarhetsläget kanske inte stöds på alla bärbara datorer.

Så här konfigurerar du hållbarhetsläget:

1. Högerklicka på batteri-ikonen i Windows meddelandefält och klicka eller peka på **Dell Extended Battery Life Options** (Alternativet för Dell utökad livslängd). Dialogrutan **Battery Meter** (Batterimätare) visas.
2. Klicka på fliken **Longevity mode** (Hållbarhetsläge).
3. Klicka på **Enable** (Aktivera) för att aktivera eller **Disable** (Avaktivera) för att stänga av Dell hållbarhetsläge.
4. Klicka eller peka på **OK**.

 **ANMÄRKNING:** När hållbarhetsläget är aktiverat laddar batteriet endast mellan 88–100 % av dess kapacitet.

### Dell stationära läge

Om du mestadels använder datorn med strömadaptern ansluten kan du aktivera det stationära läget för att moderera i vilken utsträckning batteriet laddas. Det minskar antalet laddnings/urladdnings-cykler och förlänger batteriets livstid.



Den bärbara datorn från Dell övervakar automatiskt batteriets laddnings- och urladdningsbeteende och, om möjligt, visas ett meddelande för att aktivera det stationära läget.

 **ANMÄRKNING:** Dell stationära läge kanske inte stöds på alla datorer.

Så här aktiverar eller avaktiverar du det stationära läget:

1. Högerklicka på batteri-ikonen i Windows meddelandefält och klicka eller peka på **Dell Extended Battery Life Options** (Alternativet för Dell utökad livslängd).  
Dialogrutan **Battery Meter** (Batterimätare) visas.
2. Klicka på fliken **Desktop mode** (Stationära läget).
3. Klicka på **Enable** (Aktivera) eller **Disable** (Avaktivera) baserat på dina önskemål.
4. Klicka eller peka på **OK**.

 **ANMÄRKNING:** När det stationära läget är aktiverat laddar batteriet endast mellan 50 %–100 % av dess kapacitet.

## Migreringstips

Datormigrering innebär att du flyttar data och program mellan två olika datorer. De vanligaste orsakerna för datormigrering är när du köper en ny dator eller när du uppgraderar till ett nytt operativsystem.

 **VIKTIGT:** Även om det finns ett flertal olika verktyg som förenklar migrering så rekommenderas det att du säkerhetskopierar filer såsom bilder, musik och dokument o.s.v.

### Migrering från ett Windows-operativsystem till ett nyare Windows-operativsystem

När du migrerar till ett nyare operativsystem kan du hänvisa till Microsofts riktlinjer som tillhandahållits för migrering från ett operativsystem till ett annat. Se [www.microsoft.com](http://www.microsoft.com) för mer information.

# Ergonomiska instruktioner

△ **VIKTIGT: Felaktig eller långvarig användning av tangentbordet kan vålla skador.**

△ **VIKTIGT: Att titta på bildskärmen under en lång tid kan vara ansträngande för ögonen.**

Av bekvämlighets- och effektivitetsskäl bör du använda de ergonomiska riktlinjerna när du installerar och använder datorn.

Bärbara datorer är inte nödvändigtvis konstruerade för kontinuerlig användning som kontorsutrustning. Om du planerar att använda den bärbara datorn kontinuerligt är det rekommenderat att du ansluter ett externt tangentbord.

- Placera datorn så att skärmen och tangentbordet är rakt framför dig när du arbetar. Speciella hyllor finns tillgängliga (från Dell och andra källor) för att hjälpa dig att placera tangentbordet på rätt sätt.
- Ställ skärmen på ett bekvämt avstånd från ögonen. Det rekommenderade avståndet är 510–610 mm (20–24 tum) från ögonen.
- Se till att skärmen är i ögonhöjd eller strax under när du sitter framför skärmen.
- Justera lutningen på bildskärmen, dess kontrast och ljusstyrka samt belysningen runt omkring dig (till exempel takbelysning, skrivbordslampor samt gardiner eller rullgardiner för närliggande fönster) så att du minimerar reflektioner från skärmen.
- Använd en stol som ger stöd för ryggen.
- Håll underarmarna horisontellt med handlederna i ett neutralt och bekvämt läge när du använder tangentbordet eller musen.
- Se alltid till att du har utrymme att vila händerna på när du inte använder tangentbordet eller musen.
- Låt överarmarna hänga avslappnat längs sidorna.
- Sitt upprätt, med fötterna vilande på golvet och låren i nivå.
- När du sitter, se till att vikten av dina ben är på dina fötter och inte vid stolens framkant. Justera höjden på stolen eller använd vid behov ett fotstöd för att bibehålla en korrekt sittställning.
- Variera dina arbetsuppgifter. Försök organisera ditt arbete så att du inte behöver skriva under långa perioder. När du slutar skriva, försök göra saker där du använder båda händerna.
- Håll ytan under skrivbordet fri från hinder och kablar eller sladdar som kan hindra dig från att sitta bekvämt eller som det går att snubbla över.

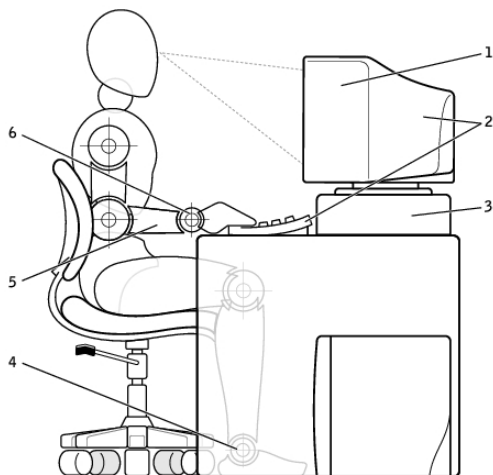

- |   |  |   |                                  |
|---|--|---|----------------------------------|
| 1 | skärmen i ögonhöjd eller strax under                       | 4 | fötterna på golvet               |
| 2 | bildskärm och tangentbord placerat rakt framför användaren | 5 | armar i skrivbordsnivå           |
| 3 | bildskärmsstativ   | 6 | handlederna avslappnade och raka |

**ANMÄRKNING:** De senaste ergonomiska anvisningarna finns på [www.dell.com/regulatory\\_compliance](http://www.dell.com/regulatory_compliance).

## Dell och miljön

Grönt handlar inte om begränsningar, det handlar om möjligheter. Det handlar om att hitta ett bättre sätt.

Varje dag har du tillfälle att välja grönare alternativ, men när det gäller teknik vill du inte behöva kompromissa vad gäller kostnader, prestanda och tillförlitlighet. Hos Dell tycker vi inte att du ska behöva göra det, vilket är varför vi strävar efter att människor och företag inte ska behöva kompromissa för att vara miljövänliga.

Vi gör detta till en verklighet genom att leverera praktiska produkter och tjänster som har en inverkan på verkliga miljöproblem. Därför att i hjärtat på grönt är den kraftfulla idén att det finns bättre sätt. Bättre sätt att använda tid, pengar och resurser. Bättre sätt att leva, jobba och lyckas här i världen.



## **Bambu – Naturens ekovänliga förpackningslösning**

I syfte att hjälpa till att uppnå det gemensamma målet att hitta nya sätt att hjälpa till att bevara vår planets resurser, tillhandahåller Dell praktiska, men innovativa förpackningslösningar som hjälper till att minimera miljöeffekter. Mindre förpackning innebär mindre problem för kunderna. Återvinningsbara förpackningar går lätt att göra sig av med. Och miljövänligt material är bra för vår planet.

Bambuförpackningar används för att leverera flera olika Dell-produkter.

För enkel avfallshantering är våra bambuförpackningar biologiskt nedbrytbara och certifierade som "komposterbara" av Soil Control Lab.

Vi vet att ansvarsfull materialförsörjning är viktig för dig, så därför kommer vår bambu från en skog långt borta från pandornas kända naturliga miljö.



## **Gå med i programmet Plantera ett träd**

Dell har skapat programmet Plantera ett träd för att göra det enkelt för dig att förta effekten av utsläppen av växthusgaser från din datorutrustning och för att hjälpa till att bygga en friskare planet — ett träd och en skog åt gången.



## **Återvinn med Dell**

När du uppgraderar datorer och elektronik, delta i våra insatser att hålla tekniken borta från världens soptippar. Det är snabbt, bekvämt och säkert att återvinna dina hem- och arbetsdatorer hos oss. Gör dig själv och din planet en tjänst. Kassera din teknik på ett ansvarsfullt sätt med Dell.

# Policy för regelefterlevnad

Mer information finns på [www.dell.com/regulatory\\_compliance](http://www.dell.com/regulatory_compliance).

## Kontaktinformation för webbplatsen Regulatory Compliance

För eventuella frågor relaterade till produktsäkerhet, EMC eller ergonomi, kan du skicka ett e-postmeddelande till [Regulatory\\_Compliance@dell.com](mailto:Regulatory_Compliance@dell.com).

## Ytterligare information om efterlevnad

WWTC (World Wide Trade Compliance Organization) är ansvarig för att hantera Dells efterlevnad med import- och exportföreskrifter, inklusive produktklassificering. Klassificeringsdata för Dell-tillverkade system tillhandahålls inom det produktspecifika systemdatabladet för produktsäkerhet, elektromagnetisk kompatibilitet och miljö.

För eventuella frågor relaterade till import- eller exportklassificering av Dell-produkter kan du skicka ett e-postmeddelande till [US\\_Export\\_Classification@dell.com](mailto:US_Export_Classification@dell.com).